

**FI** Käyttö- ja asennusohje Pure

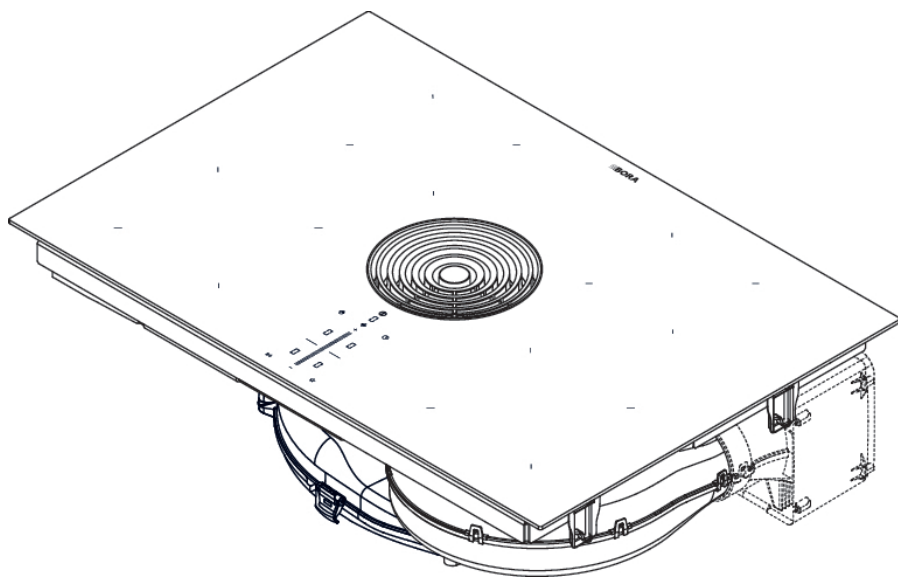

# Sisällysluettelo

<b>1</b>	<b>Yleistä</b>	<b>4</b>	5.3.3	Korjaustoiminto (Recovery) .....	20
1.1	Voimassaolo .....	4	<b>5.4</b>	<b>Keittotason höyrynpoiston toiminnot</b> .....	<b>20</b>
1.2	Vastuu .....	4	5.4.1	Tuulettimen tehotasot .....	20
1.3	Tuotteen vaatimustenmukaisuus .....	4	5.4.2	Tuulettimen tehoasetus .....	20
1.4	Tietojen esitystapa .....	4	5.4.3	Automaattinen höyrynpoisto .....	21
<b>2</b>	<b>Turvallisuus</b>	<b>6</b>	5.4.4	Tuulettimen sammuttaminen .....	21
2.1	Käyttötarkoitus .....	6	5.4.5	Automaattinen jälkikäyttö .....	21
2.2	Toimintarajoitteiset henkilöt .....	6	5.4.6	Suodattimen huoltokäyttö .....	21
2.3	Yleiset turvallisuusohjeet .....	7	<b>5.5</b>	<b>Keittotason toiminnot</b> .....	<b>21</b>
2.4	Asennusta koskevat turvallisuusohjeet .....	8	5.5.1	Kattilan koon tunnistus .....	21
2.4.1	Keittotason höyrynpoiston asennusta koskevat turvallisuusohjeet .....	9	5.5.2	Keittoalueen valinta .....	21
2.4.2	Keittotasojen asennusta koskevat turvallisuusohjeet .....	10	5.5.3	Keittoalueen tehotason asettaminen .....	21
<b>2.5</b>	<b>Käyttöä koskevia turvallisuusohjeita</b> .....	<b>10</b>	5.5.4	Keittoalueiden tehoasetus .....	22
2.5.1	Keittotason höyrynpoiston käyttöä koskevat turvallisuusohjeet .....	11	5.5.5	Keittoalueen ajastin .....	22
2.5.2	Keittotasojen käyttöä koskevat turvallisuusohjeet .....	12	5.5.6	Taukotoiminto .....	22
<b>2.6</b>	<b>Puhdistusta ja ylläpitoa koskevat turvallisuusohjeet</b> .....	<b>13</b>	5.5.7	Lämpimänäpito toiminto .....	23
2.6.1	Keittotason höyrynpoistojen puhdistusta ja ylläpitoa koskevat turvallisuusohjeet .....	14	5.5.8	Keittoalueen sammuttaminen .....	23
2.6.2	Keittotasojen puhdistusta ja ylläpitoa koskevat turvallisuusohjeet .....	14	<b>5.6</b>	<b>Turvatoiminnot</b> .....	<b>23</b>
<b>2.7</b>	<b>Korjausta, huoltoa ja varaosia koskevia turvallisuusohjeita</b> .....	<b>14</b>	5.6.1	Lapsilukko .....	23
<b>2.8</b>	<b>Purkamista ja hävittämistä koskevat turvallisuusohjeet</b> .....	<b>15</b>	5.6.2	Puhdistuksen lukitustoiminto .....	23
<b>3</b>	<b>Tekniset tiedot</b>	<b>16</b>	5.6.3	Jälkilämmön näyttö .....	23
3.1	Pure .....	16	5.6.4	turvakatkaisu .....	23
3.1.1	Laitemat PURA2/R .....	16	5.6.5	Ylikuumenemissuoja .....	23
3.1.2	Laitemat PURU2/R .....	17	<b>6</b>	<b>Connect</b>	<b>24</b>
<b>4</b>	<b>Tuotekuvas</b>	<b>17</b>	6.1	<b>Sovelluksen asentaminen</b> .....	<b>24</b>
4.1	Tyypikuvas .....	17	6.2	Tili .....	24
4.2	Järjestelmän kuvaus .....	17	6.3	Pairing .....	24
4.2.1	Rakenne .....	17	6.4	BORA JOY -sovellus .....	24
4.2.2	Käyttöpaneeli .....	18	<b>7</b>	<b>BORA Assist</b>	<b>24</b>
4.2.3	7-segmenttinäyttö .....	18	7.1	Keittoastia .....	24
4.2.4	Valaistuksen voimakkuus .....	18	7.2	BORA Assist .....	24
4.3	Keittotason höyrynpoiston toimintaperiaate .....	18	7.2.1	Assistien asettaminen BORA JOY -sovelluksella .....	24
4.4	Induktiokeittotason toimintaperiaate .....	19	7.3	BORA Assistin aktivointi .....	24
<b>5</b>	<b>Toiminta ja käyttö</b>	<b>19</b>	7.3.1	Keitto-ohjelman säätäminen .....	25
5.1	Yleiset käyttöohjeet .....	19	7.3.2	Fry – lämpötilatarkkaa paistamista .....	25
5.2	Hipaisukäyttö .....	19	7.3.3	Boil – veden keittäminen .....	25
5.3	Järjestelmän käyttö .....	20	7.3.4	Keittoalueen ajastimen säätäminen .....	25
5.3.1	Päälle/pois .....	20	7.4	BORA Assistin käynnistäminen BORA JOY -sovelluksella .....	25
5.3.2	Lyhykestoinen ajastin .....	20	7.5	BORA Assist -toiminnon ennenaikainen päättäminen .....	25
			7.6	BORA Assistin päätyminen .....	25
			7.6.1	Ajan pidentäminen .....	25
<b>8</b>	<b>Asiakasvalikko</b>	<b>26</b>	<b>8</b>	<b>Asiakasvalikko</b>	<b>26</b>
8.1	Valikon kohta Con: Connectivity .....	26	8.1	Valikon kohta Con: Connectivity .....	26
8.2	Valikkokohta 1: merkkiäänien voimakkuus .....	26	8.2	Valikkokohta 1: merkkiäänien voimakkuus .....	26
8.2.1	Merkkiäänät .....	26	8.2.1	Merkkiäänät .....	26

8.3	Valikkokohta 2: Lapsilukko .....	27	11.7.3	Keittiökaluasteiden valmistelu asennusvaihtoehtoa A varten .....	37
8.4	Valikkokohta 3: suodattimen tilan näyttäminen ja suodattimen huoltonäytön nollaaminen.....	27	11.7.4	Asennusmitat, asennusvaihtoehto A .....	38
8.5	Valikkokohta 4: automaattisen jälkikäytön kesto.....	27	11.7.5	Ilmanpuhdistusyksikön ulosvedettävän osan pidentäminen .....	38
8.6	Valikkokohta 5: kosketusalueiden reagoitinopeus .....	27	11.7.6	Keittiökaluasteiden valmistelu asennusvaihtoehtoa B varten .....	38
8.7	Valikkokohta 6: LED-testi .....	28	11.7.7	Asennusmitat, asennusvaihtoehto B .....	39
8.8	Valikkokohta 7: Pysyvä kattilan koon tunnistus .....	28	11.8	Laitteen valmistelu.....	39
8.9	Valikkokohta 8: ohjelmisto-/laitteistoversion tarkistaminen.....	28	11.9	Keittotason asentaminen.....	39
8.10	Valikkokohta 9: turvakatkaisu .....	28	11.9.1	Keittotason asettaminen paikalleen .....	39
8.11	Valikkokohta 0: Tehdasasetusten palautus.....	28	11.9.2	Keittotason kiinnittäminen .....	40
			11.9.3	Laitteen liittäminen kanavajärjestelmään.....	40
			11.9.4	Takaseinän liittäminen tekeminen asennusvaihtoehdossa A .....	40
			11.9.5	Hajusuodattimen asettaminen .....	40
<b>9</b>	<b>Puhdistus ja ylläpito</b> .....	<b>29</b>	11.10	Kytkeminen sähköverkkoon .....	41
9.1	Puhdistusaineet .....	29	11.11	Käyttöönotto.....	42
9.2	Ylläpito .....	29	11.11.1	Jälleenmyyjä- ja huoltovalikko .....	42
9.3	Keittotason puhdistus .....	29	11.11.2	Valikkokohta B: höyrypoistojärjestelmän määrittäminen .....	42
9.4	Keittotason höyrypoiston puhdistaminen ..	29	11.11.3	Valikkokohta C: virranhallinta .....	42
9.4.1	Höyrypoistoriitilän ja ruostumattomasta teräksestä valmistetun rasvasuodattimen puhdistus.....	30	11.11.4	Valikkokohta D: demo-tila .....	43
9.4.2	Nesteiden poistaminen laitteesta .....	30	11.11.5	Toiminnan tarkastus.....	43
9.5	Ilmanohjauskotelon puhdistaminen .....	30	11.12	Laitteen tiivistäminen.....	43
9.6	Hajusuodattimen vaihtaminen.....	31	11.13	Luovuttaminen käyttäjälle .....	43
<b>10</b>	<b>Ongelmat ja ratkaisut</b> .....	<b>33</b>	<b>12</b>	<b>Käytöstä poistaminen, purkaminen ja hävittäminen</b> .....	<b>43</b>
<b>11</b>	<b>Asennus</b> .....	<b>34</b>	12.1	Käytöstä poistaminen .....	43
11.1	Yleisiä asennusohjeita .....	34	12.2	Purkaminen .....	44
11.1.1	Keittotason höyrypoiston poistoilmatoiminnon käyttö samanaikaisesti huoneilmaa ottavan tulisijan kanssa.....	34	12.3	Ympäristöystävällinen hävittäminen .....	44
11.2	Toimitussisältö.....	34	12.3.1	Kuljetuspakkauksen hävittäminen.....	44
11.3	Työkalut ja apuvälineet.....	35	12.3.2	Tarvikkeiden hävittäminen .....	44
11.4	Asennusedellytykset.....	35	12.3.3	Käytetyn laitteen hävittäminen.....	44
11.4.1	Asennusetäisyydet.....	35	<b>13</b>	<b>Takuu, tekninen asiakaspalvelu, varaosat, tarvikkeet</b> .....	<b>44</b>
11.4.2	Kalusteen vähimmäismitat.....	35	13.1	BORAn myöntämä valmistajan takuu .....	44
11.4.3	Keittiökaluasteita koskevia ohjeita .....	35	13.1.1	Takuun pidentäminen.....	45
11.5	Työtason aukko.....	35	13.2	Huolto .....	45
11.5.1	Aukon mitat .....	35	13.3	Varaosat .....	45
11.6	Keittiökaluasteiden valmistelu poistoilmamalli.....	36	13.4	Tarvikkeet .....	45
11.6.1	Keittiökaluasteiden sovittaminen .....	36	<b>14</b>	<b>Tuoteselosteet</b> .....	<b>46</b>
11.6.2	Asennusmitat .....	36	14.1	Tuoteseloste PURA2/PURA2R – keittotason höyrypoisto.....	46
11.7	Keittiökaluasteiden valmistelu kiertoilmamalli .....	37	14.2	Tuoteseloste Pure – keittotaso.....	47
11.7.1	Kiertoilman johtaminen takaisin keittiökaluasteesta .....	37			
11.7.2	Kiertoilmalaitteiden asennusvaihtoehdot (A ja B).....	37			

# 1 Yleistä

Tämä ohje ja kaikki mukana toimitetut asiakirjat sisältävät tärkeitä ohjeita, jotka suojaavat loukkaantumisilta ja ehkäisevät laitevaurioita.

► Noudata ehdottomasti kaikkia toimitukseen sisältyviä asiakirjoja.

Asentamisessa, kokoamisessa ja käyttöönotossa on noudatettava kansallisia lakeja, määräyksiä ja standardeja. Töitä saavat suorittaa vain pätevät ammattihenkilöt, jotka tuntevat paikallisten energialaitosten lisämääräykset sekä noudattavat niitä. Kaikkia mukana toimitettuihin asiakirjoihin sisältyviä turvallisuusohjeita ja varoituksia sekä menettelyohjeita on noudatettava.

Säilytä tämä ohje huolellisesti, ja luovuta se eteenpäin mahdolliselle seuraavalle omistajalle.

## 1.1 Voimassaolo

Tämä ohje koskee useita laiteversioita. Siksi on mahdollista, että siinä kuvataan yksittäisiä ominaisuuksia, joita ei ole omassa laitteessasi. Ohjeen kuvat ovat havainnollistavia periaatekuvia, ja kuvissa näkyvät yksityiskohdat voivat poiketa todellisista laitteista.

## 1.2 Vastuu

BORA Holding GmbH, BORA Vertriebs GmbH & Co KG, BORA APAC Pty Ltd ja BORA Lüftungstechnik GmbH – joista käytetään seuraavassa nimitystä BORA – eivät vastaa vahingoista, joiden syynä on mukana toimitettujen asiakirjojen huomiotta jättäminen! Lisäksi BORA ei myöskään vastaa vahingoista, jotka johtuvat virheellisestä asennuksesta ja varoitusten ja turvallisuusohjeiden laiminlyönnistä!

## 1.3 Tuotteen vaatimustenmukaisuus

**Laitteet vastaavat seuraavia EU/EY-määräyksiä:**

- 2009/125/EY (ecodesign-direktiivi)
- 2011/65/EU (RoHS-direktiivi)

BORA Vertriebs GmbH & Co KG vakuuttaa, että radiolaitetyypit PURA2, PURA2R, PURU2 ja PURU2R vastaavat direktiivin 2014/53/EU vaatimuksia.

Laite tukee seuraavia taajuuksistoja:

- 2,4 GHz: enint. 100 mW

**Laitteet vastaavat seuraavia UK-määräyksiä:**

UK – Statement of Compliance The Product Security and Telecommunications Infrastructure (Security Requirements for Relevant Connectable Products) Regulations 2023.

EU-vaatimustenmukaisuusvakuutuksen täydellinen teksti ja UK- Statement of Compliance ovat saatavilla seuraavassa Internet-osoitteessa:

<https://www.bora.com>

## 1.4 Tietojen esitystapa

Tässä ohjeessa kuvastusta tuotteesta käytetään jatkossa myös nimitystä laite. Kaikki mitat on ilmoitettu millimetreinä.

**Menettelyohjeet**

- Suorita kaikki menettelyohjeiden toiminnot mainituissa järjestyksessä.

**Luettelot**

- Luettelo 1
- Luettelo 2

**Tietokohdat**

-  Tietokohdassa viitataan erityisiin seikkoihin, jotka sinun on ehdottomasti otettava huomioon.

**Varoitukset ja turvallisuusohjeet**

### VAARA

**Vaaran laatu ja lähde**

**Huomiotta jättämisen seuraukset**

- Turvallisuustoimenpiteet

Huomioitavaa:

- Varoitusmerkit ilmoittavat suurentuneesta loukkaantumisvaarasta.
- Huomiosana ilmaisee vaaran vakavuuden.

Varoitusmerkki	Huomiosana	Vaaran kuvaus
	Vaara	Viittaa välittömään vaaratilanteeseen, josta on seurauksena kuolema tai vakavia vammoja, jos ohjeita ei noudateta.
	Varoitus	Viittaa mahdolliseen vaaratilanteeseen, josta voi olla seurauksena kuolema tai vakavia vammoja, jos ohjeita ei noudateta.
	Varo	Viittaa mahdolliseen vaaratilanteeseen, josta voi olla seurauksena vähäisiä tai lieviä vammoja, jos ohjeita ei noudateta.
	Ohje	Viittaa tilanteeseen, josta voi olla seurauksena esinevahinkoja, jos ohjeita ei noudateta.

Taulukko 1.1 Varoitusmerkkien ja huomiosanojen merkitys

## 2 Turvallisuus

Laitte on voimassa olevien turvallisuusmääräysten mukainen. Käyttäjä on vastuussa laitteen turvallisesta käytöstä sekä puhdistuksesta ja ylläpidosta. Epäasianmukainen käyttö voi aiheuttaa henkilö- ja esinevahinkoja.

### 2.1 Käyttötarkoitus

Laitte on tarkoitettu ruoanvalmistukseen ainoastaan yksityistalouksissa.

Laitetta ei ole tarkoitettu seuraavanlaiseseen käyttöön:

- käyttö ulkona
- tilojen lämmitys
- tilojen jäähdytys, tuuletus tai kuivaus
- käyttö liikkuvissa käyttökohteissa, kuten moottoriajoneuvoissa, laivoissa tai lentokoneissa
- käyttö ulkoisella aikakytkimellä tai erillisellä kauko-ohjauksjärjestelmällä
- käyttö yli 2000 metrin korkeudessa merenpinnan tasosta
- käyttö vain osittain asennettuna

Muu käyttö tai kuvattua laajempi käyttö ei ole käyttötarkoituksen mukaista.

- i** BORA ei vastaa vahingoista, jotka johtuvat virheellisestä asennuksesta tai epäasianmukaisesta tai väärästä käytöstä.

Kaikenlainen väärinkäyttö on kielletty!

### 2.2 Toimintarajoitteiset henkilöt

#### Lapset

Vähintään 8-vuotiaat lapset voivat käyttää laitetta, kun he ovat heidän turvallisuudestaan vastaavan henkilön valvonnassa tai heitä on opastettu laitteen turvallisessa käytössä ja he ovat ymmärtäneet käytöstä aiheutuvat vaarat. Lapset eivät saa leikkiä laitteella.

- ▶ Käytä lapsilukkoa, jotta lapset eivät voi huomaamatta kytkeä laitteita päälle tai muuttaa asetuksia.
- ▶ Laitteen läheisyydessä olevia lapsia on valvottava.
- ▶ Älä säilytä laitteen päällä tai takana olevissa säilytystiloissa esineitä, jotka saattavat kiinnostaa lapsia. Lapset saattavat muotoon kiivetä laitteen päälle.

- i** Lapset eivät saa suorittaa puhdistus- ja ylläpitotöitä, paitsi jos heitä valvotaan koko ajan.

#### Henkilöt, joiden fyysiset, aistinvaraiset tai henkiset kyvyt ovat puutteelliset

Henkilöt, joiden fyysiset, aistinvaraiset tai henkiset kyvyt ovat puutteellisia tai joilla ei ole laitteen tuntemusta tai kokemusta sen käytöstä, voivat käyttää laitetta, kun he ovat heidän turvallisuudestaan vastaavan henkilön valvonnassa tai heitä on opastettu laitteen turvallisessa käytössä ja he ovat ymmärtäneet käytöstä aiheutuvat vaarat. Laitteen käyttöä voidaan rajoittaa lapsilukolla.

## **VAARA**

### Kuumien keittoastioiden ja ruokien aiheuttama palovammojen vaara

Työtason ylitse ulottuvat kahvat houkuttelevat tarttumaan niihin.

- ▶ Pidä lapset poissa kuumien keittoaluiden läheisyydestä, ellei heitä valvota jatkuvasti.
- ▶ Älä käännä kattiloiden tai pannujen kahvoja sivulle siten, että ne ulottuvat työtason ylitse.
- ▶ Varmista, etteivät lapset pääse vetämään kuumaa kattilaa tai pannua alas keittotasolta.
- ▶ Käytä tarvittaessa lieden suojaritilää tai keittotason suojusta.
- ▶ Käytä vain laitteen valmistajan hyväksymiä suojaritiloita ja keittotason suojuksia, muutoin on olemassa loukkaantumisaara.
- ▶ Kysy lisätietoja soveltuvan lieden suojaritilän valinnasta BORA-jälleenmyyjältä tai BORA-huoltotiimiltä.

## 2.3 Yleiset turvallisuusohjeet

### VAARA

#### Pakkauksen osien aiheuttama tukehtumisvaara

Pakkauksen osat (esim. kelmut, styrokso) voivat olla hengenvaarallisia lapsille.

- ▶ Säilytä pakkauksen osat lasten ulottumattomissa.
- ▶ Hävitä pakkaus asianmukaisesti ja heti.

### VAARA

#### Vaurioituneiden pintojen aiheuttama sähköisku- tai loukkaantumisvaara

Laitteiden pintoihin, erityisesti käyttöyksikön alueella, syntyvien halkeamien, säröjen ja murtumien (esim. vaurioitunut lasi) seurauksena alla oleva elektroniikka voi tulla näkyviin tai vaurioitua. Tämä voi aiheuttaa sähköiskun. Lisäksi vaurioitunut pinta voi aiheuttaa vammoja.

- ▶ Älä kosketa vaurioitunutta pintaa.
- ▶ Sammuta laite heti, mikäli halkeamia, säröjä tai murtumia ilmenee.
- ▶ Irrota laite verkosta turvallisesti käyttämällä johdonsuojakatkaisijoita, sulakkeita, automaattisulakkeita tai kontaktoreita.
- ▶ Ota yhteyttä BORA-huoltotiimiin.

### VAROITUS

#### Väärien osien tai omavaltaisten muutosten aiheuttama loukkaantumis- tai vaurioitumisvaara

Väärien osien käytöstä voi aiheutua henkilövahinkoja tai laitevaurioita. Laitteeseen tehdyt muutokset tai lisäykset voivat heikentää turvallisuutta.

- ▶ Käytä vain alkuperäisosa.
- ▶ Älä tee laitteeseen minkäänlaisia muutoksia tai lisäyksiä.

### VAROITUS

#### Laitteen mekaanisten vaurioiden aiheuttama loukkaantumisvaara

Laitteen sekä johtojen ja lisäosien mekaaniset vauriot (esim. murtumat, vääntymät, liimauksen irtoaminen) voivat aiheuttaa vammoja.

- ▶ Poista laite käytöstä.
- ▶ Älä yritä korjata tai vaihtaa itse vaurioituneita osia.
- ▶ Ota yhteyttä BORA-huoltotiimiin.

### VARO

#### Putoavien osien aiheuttama loukkaantumisvaara

Putoavat laitteen osat voivat aiheuttaa loukkaantumisia.

- ▶ Sijoita käsittelemäsi osat turvallisesti laitteiden viereen.
- ▶ Varmista, ettei mikään käsittelemäsi laitteen osa pääse putoamaan.

## VARO

### Ylikuormituksen aiheuttama loukkaantumisvaara

Laitteiden kuljetuksen ja asennuksen aikana vääränlainen käsittely voi aiheuttaa vammoja raajoihin tai vartaloon.

- ▶ Pyydä tarvittaessa toinen henkilö avuksi kuljetukseen ja asennukseen.
- ▶ Käytä tarvittaessa soveltuvia apuvälineitä vammojen tai loukkaantumisen välttämiseksi.

## VARO

### Epäasianmukaisen käytön aiheuttamat vauriot

Laitteiden pintoja ei saa käyttää työ- tai säilytystasoina. Tämä voi vaurioittaa laitteita (erityisesti kovat ja terävät esineet).

- ▶ Älä käytä laitteita työ- tai säilytystasoina.
- ▶ Pidä kovat ja terävät esineet poissa laitteiden pintojen läheisyydestä.

## OHJE

### Häiriöt ja virheet

Häiriötilanteissa ja virheellisen käytön vuoksi annetaan virheilmoituksia.

- ▶ Huomioi häiriöiden ja virheiden yhteydessä ohjeet luvussa Ongelmat ja ratkaisut.
- ▶ Jos laitteessa ilmenee jokin häiriö tai virhe, jota ei ole kuvattu ohjeissa, kytke laite pois päältä ja ota yhteyttä BORA-huoltoon.

## OHJE

### Kotieläinten aiheuttamat laitevauriot

Kotieläimet voivat vaurioittaa laitetta tai loukkaantua itse.

- ▶ Pidä kotieläimet poissa laitteen läheisyydestä.

## 2.4 Asennusta koskevat turvallisuusohjeet

### VAARA

#### Viallisen asennuksen aiheuttama loukkaantumisvaara

Jos asennusmääräyksiä ei noudateta, voi seurauksena olla vammoja.

- ▶ Laitteen saavat asentaa ja koota vain pätevät ammattihenkilöt, jotka tuntevat käyttömaan voimassa olevat määräykset ja paikallisten energialaitosten lisämääräykset sekä noudattavat niitä.
- ▶ Laitteen saa asentaa vain sen ollessa jännitteetön.
- ▶ Sähköosiin liittyviä töitä saavat suorittaa vain pätevät sähköalan ammattihenkilöt.
- ▶ Suorita kaikki työt tarkkaavaisesti ja huolellisesti.
- ▶ Varmista ennen laitteen tai järjestelmän luovuttamista loppukäyttäjälle, että asennus on tehty asianmukaisesti.

## VAARA

### Vaurioituneen laitteen aiheuttama sähköiskun vaara

Vaurioitunut laite voi aiheuttaa sähköiskun.

- ▶ Tarkista ennen asennusta, ettei laitteessa ole näkyviä vaurioita.
- ▶ Vaurioitunutta laitetta ei saa asentaa tai kytkeä sähköverkkoon.
- ▶ Vaurioituneita laitteita ei saa ottaa käyttöön.

## OHJE

### Väärän sähköliitännän aiheuttama laitevaurio

Laitteen sähköturvallisuus taataan vain, kun se on liitetty määräysten mukaisesti asennettuun suojaamaadoitusjärjestelmään.

- ▶ Sähkösiin liittyviä töitä saavat suorittaa vain pätevät sähköalan ammattihenkilöt.
- ▶ Varmista, että tämä olennainen turvatoimi suoritetaan. Laitteen on sovelluttava käyttöpaikan jännitteelle ja taajuudelle.
- ▶ Tarkista tyyppikilven tiedot. Laitetta ei saa kytkeä sähköverkkoon mikäli tiedoissa ilmenee poikkeamia.
- ▶ Kytke laitteet sähköverkkoon vasta, kun kanavajärjestelmä tai kiertoilmasuodatin on asennettu.
- ▶ Käytä vain asianmukaisia liitäntäjohtoja.

## OHJE

### Väärästä asennusetäisyyksistä johtuva laitevaurio

Jos asennusetäisyyksiä ei noudateta, seurauksena voi olla laitteen ja keittiökalusteiden vaurioituminen, ja toimintojen käyttö voi rajoittua.

- ▶ Noudata asennuksen yhteydessä luvussa Asennus ilmoitettuja minimietäisyyksiä.

## 2.4.1 Keittotason höyrynpoiston asennusta koskevat turvallisuusohjeet

## VAARA

### Savumyrkytyksen aiheuttama hengenvaara

Keittotason höyrynpoistossa käytettävä poistoilmatoiminto ottaa ilmansa sijoitustilan ja viereisten tilojen huoneilmasta. Jos riittävästä tuloilmasta ei huolehdi, muodostuu alipaine. Jos käytössä on samanaikaisesti huoneilmaa ottava tulisija, huoneeseen voi imeytyä myrkyllisiä kaasuja tulisijasta tai hormista.

- ▶ Varmista, että tuloilmaa on aina riittävästi saatavilla.
- ▶ Käytä ainoastaan hyväksyttyä ja tarkastettua turvalaitetta (esim. ikkunakontaktikytkintä, alipaineahtia), jonka valtuutettu ammattihenkilö (hyväksytty nuohooja) on hyväksynyt.

## VAROITUS

### Pyörivien tuulettimensiipien aiheuttama loukkaantumisvaara

Tuulettimen siipien pyöräminen aiheuttaa loukkaantumisvaaran.

- ▶ Laitteen saa asentaa vain sen ollessa jännitteetön.
- ▶ Liitä tuuletin kummaltakin puolelta kanavajärjestelmään ennen käyttöönottoa.

## VARO

### Pyörivän tuulettimen siiven aiheuttama loukkaantumisvaara

Jos ilmanohjausreitti on lyhyt, tuuletintila aiheuttaa käden sisään työntämisen vaaran.

- ▶ Älä koskaan työnnä kättä tuuletintilaan ilmanpoistoaukon kautta.
- ▶ Asenna tuuletin aina niin, että koskettaminen ei ole mahdollista ilmanpoistoaukon kautta.
- ▶ Jos ilmanohjausreitti tuulettimen ja ilmanpoistoaukon välillä on alle 900 mm, asenna tartuntasuoja.
- ▶ Hajusuodatin (aktiivihiihliisuodatin) ei toimi riittävänä tartuntasuojana.

## 2.4.2 Keittotasojen asennusta koskevat turvallisuusohjeet

### ⚠ VAARA

#### Vaurioituneen verkkojohdon aiheuttama sähköiskun vaara

Jos verkkojohto vaurioituu (esim. asennuksen yhteydessä tai kosketuksessa kuumaan keittoalueeseen), seurauksena voi olla (tappava) sähköisku.

- ▶ Huolehdi siitä, ettei liitäntäkaapeli jää puristuksiin tai vaurioitu.
- ▶ Varmista, ettei verkkojohto joudu kosketuksiin kuumien keittoalueiden kanssa.

### ⚠ VAARA

#### Virheellisen verkkoliitännän aiheuttama sähköiskun vaara

Jos laite kytketään verkkojännitteeseen väärin, on olemassa sähköiskun vaara.

- ▶ Varmista, että laite on kytketty verkkojännitteeseen kiinteällä liitännällä.
- ▶ Varmista, että laite on kytketty määräysten mukaisesti asennettuun suojamaadoitusjärjestelmään.
- ▶ Varmista, että käytössä on laite, joka mahdollistaa kaikkien napojen erottamisen verkosta vähintään 3 mm:n koskettimen avautumisvälillä (johdonsuojakatkaisijat, sulakkeet, automaattisulakkeet, kontaktorit).

## 2.5 Käyttöä koskevia turvallisuusohjeita

### ⚠ VAARA

#### Ylikuumentuneen öljyn tai rasvan aiheuttama tulipalon vaara

Öljy tai rasva voi kuumentua nopeasti ja syttyä palamaan.

- ▶ Älä jätä laitetta koskaan ilman valvontaa, kun käytät öljyä tai rasvaa.
- ▶ Älä koskaan sammuta palavaa öljyä tai rasvaa vedellä.
- ▶ Kytke laite pois päältä.
- ▶ Tukahduta tuli esimerkiksi kattilan kannella tai sammutuspeitteellä.

### ⚠ VAROITUS

#### Kuumenevien laitteiden aiheuttama palovammavaara

Tietyt laitteet ja niiden kosketettavat osat kuumenevat käytön aikana. Sammuttamisen jälkeen niiden on ensin jäähdyttävä. Kuumien pintojen koskettaminen voi aiheuttaa vakavia palovammoja.

- ▶ Älä kosketa kuumia laitteita.
- ▶ Tarkkaile jälkilämmön näyttöä.

## VAROITUS

### Sähkökatkon aiheuttama palovammavaara

Aiemmin käytössä ollut laite voi olla sähkökatkon aikana tai jälkeen yhä kuuma.

- ▶ Älä kosketa laitetta sen ollessa yhä kuuma.
- ▶ Pidä lapset poissa kuuman laitteen läheisyydestä.

## VAROITUS

### Kuumien esineiden aiheuttama palovamma- ja palovaara

Laite ja sen kosketettavat osat ovat kuumia käytön aikana ja jäähtymisvaiheessa. Laitteen kuumien osien kanssa kosketuksissa olevat esineet kuumenevat erittäin nopeasti ja voivat aiheuttaa vakavia palovammoja (tämä koskee erityisesti metalliesineitä, kuten veitsiä, haarukoita, lusikoita, kansia ja laitteen osia) tai syttyä palamaan.

- ▶ Älä jätä laitteen päälle mitään esineitä.
- ▶ Käytä soveltuvia apuvälineitä (patalappuja, patakintaita).
- ▶ Älä luota induktiokeittotason käytön yhteydessä pelkkään kattilan tunnistustoimintoon, vaan kytke laite aina pois päältä käytön jälkeen.

## VARO

### Kuumien keittoastioiden aiheuttamat vauriot

Kuumat keittoastiat voivat vaurioittaa laitteen tiettyjä osia.

- ▶ Älä aseta kuumia keittoastioita käyttöpaneelin tai keittotason näytön alueelle.
- ▶ Pidä kuumat keittoastiat poissa höyrynpoistoritilän läheisyydestä.

## OHJE

### Laitevaurio

Väärä käyttötapa voi vaurioittaa laitetta.

- ▶ Varmista, että keittoastian pohja ja laitteen pinta ovat puhtaita ja kuivia.
- ▶ Nosta keittoastia aina keittoalueelta laitteen pinnan naarmuuntumisen ja kulumisen välttämiseksi (älä vedä sitä).
- ▶ Älä käytä laitetta säilytystasona.
- ▶ Kytke laite pois päältä aina käytön jälkeen.

## 2.5.1 Keittotason höyrynpoiston käyttöä koskevat turvallisuusohjeet

## VAARA

### Savumyrkytyksen aiheuttama hengenvaara

Keittotason höyrynpoistossa käytettävä poistoilmatoiminto ottaa ilmansa sijoitustilan ja viereisten tilojen huoneilmasta. Jos riittävästä tuloilmasta ei huolehdi, muodostuu alipaine. Jos käytössä on samanaikaisesti huoneilmaa ottava tulisija, huoneeseen voi imeytyä myrkyllisiä kaasuja tulisijasta tai hormista.

- ▶ Varmista, että tuloilmaa on aina riittävästi saatavilla.
- ▶ Käytä ainoastaan hyväksyttyä ja tarkastettua turvalaitetta (esim. ikkunakontaktikytkintä, alipainevahtia), jonka valtuutettu ammattihenkilö (hyväksytty nuohooja) on hyväksynyt.

## VAROITUS

### Liekityksen aiheuttama tulipalovaara

Keittotason höyrynpisto imee keittiörasvaa käytössä ollessaan. Ruoan liekityksen yhteydessä keittiörasva voi syttyä palamaan.

- ▶ Puhdista keittotason höyrynpisto säännöllisesti.
- ▶ Älä koskaan käytä työskentelyssä avotulta, kun keittotason höyrynpisto on käytössä.

## VARO

### Sisään imeytyneiden esineiden tai paperin aiheuttamat vauriot

Pienet ja kevyet esineet, esimerkiksi kankaaiset tai paperiset puhdistusliinat, voivat imeytyä keittotason höyrynpiston sisään. Tällöin tuuletin voi vaurioitua tai ilmanpoistoteho heiketä.

- ▶ Älä säilytä mitään esineitä tai paperia keittotason höyrynpiston läheisyydessä.
- ▶ Käytä keittotason höyrynpistoa vain, kun rasvasuodatin on asennettu paikalleen.

## VARO

### Rasva- ja likakerrostumien aiheuttamat vauriot

Rasva- ja likakerrostumat voivat heikentää keittotason höyrynpiston toimintaa.

- ▶ Älä käytä keittotason höyrynpistoa koskaan ilman oikein asennettua ruostumatonta terästä olevaa rasvasuodatinta.

## OHJE

### Suuri ilmankosteus

Ruoanvalmistuksen aikana huoneilmaan muodostuu lisää kosteutta. Kiertoilmakäytössä keittohöyrystä poistetaan vain vähäinen määrä kosteutta.

- ▶ Huolehdi riittävästä ilmanvaihdosta kiertoilmakäytössä esimerkiksi avaamalla ikkuna.
- ▶ Varmista normaali ja miellyttävä huoneilma (ilmankosteus 45–60 %) esimerkiksi avaamalla tuuletusaukot tai käyttämällä asunnon ilmanvaihtolaitteistoa.

## 2.5.2 Keittotasojen käyttöä koskevat turvallisuusohjeet

## VAARA

### Tulipalovaara, jos keittotasoa ei valvota

Öljy tai rasva voi kuumentua nopeasti ja syttyä palamaan.

- ▶ Älä koskaan kuumenna öljyä tai rasvaa sitä valvomatta.
- ▶ Älä koskaan sammuta palavaa öljyä tai rasvaa vedellä.
- ▶ Kytke keittotasoa pois päältä.
- ▶ Tukahduta tuli esimerkiksi kattilan kannella tai sammutuspeitteellä.
- ▶ Käytä BORA Assistia ainoastaan valvonnan alla ja siihen tarkoitettulla keittoastialla.

## VAARA

### Syttyvien nesteiden aiheuttama räjähdysvaara

Keittotason läheisyydessä olevat syttyvät nesteet voivat räjähtää ja aiheuttaa vakavia vammoja.

- ▶ Älä suihkuta aerosoleja laitteen läheisyydessä sen ollessa käytössä.
- ▶ Älä säilytä syttyviä nesteitä keittotason läheisyydessä.

## VAROITUS

### **Kuumien nesteiden valumisen aiheuttama palovammavaara**

Jos keittämistä ei valvota, seurauksena voi olla ylikiehuminen ja kuumien nesteiden valuminen keittoastiasta.

- ▶ Valvo aina ruoan valmistumista.
- ▶ Vältä ruokien kiehumista ylitse.
- ▶ Kytke laite pois päältä aina käytön jälkeen.
- ▶ Käytä BORA Assistia ainoastaan valvonnan alla ja siihen tarkoitettulla keittoastialla.

## VAROITUS

### **Kuuman höyryn aiheuttama palovammavaara**

Keittoalueen ja keittoastian pohjan välissä olevat nesteet voivat haihtuessaan aiheuttaa ihon palamisen.

- ▶ Varmista, että keittoalue ja keittoastian pohja ovat aina kuivia.

## OHJE

### **Sokeri- ja suolapitoisten ruokien aiheuttamat vauriot**

Kuumalle keittoalueelle joutuneet sokeri- ja suolapitoiset ruoat sekä mehut voivat vahingoittaa keittoaluetta.

- ▶ Varmista, ettei sokeri- ja suolapitoisia ruokia tai mehuja joudu kuumalle keittoalueelle.
- ▶ Poista sokeri- ja suolapitoiset ruoat sekä mehut välittömästi kuumalta keittoalueelta.

## VARO

### **Sähkömagneettinen säteily**

Vaikutus sydämentahdistimiin, kuulolaitteisiin ja metalli-implantteihin. Induktiokeittotasojen keittoalueiden kohdalle muodostuu suurtaajuinen sähkömagneettinen kenttä. Keittoalueen välitön lähestyminen voi haitata sydämentahdistimen, kuulolaitteen tai metalli-implantin toimintaa tai aiheuttaa siihen häiriöitä.

- ▶ Käännä epäselvissä tapauksissa lääkinnällisen laitteen valmistajan tai lääkärin puoleen.

## 2.6 Puhdistusta ja ylläpitoa koskevat turvallisuusohjeet

## OHJE

### **Likaantuneiden laitteiden aiheuttama laitevaurio**

Likaantuminen voi aiheuttaa vaurioita, toimintahäiriöitä tai hajuhaittoja.

- ▶ Puhdista laite säännöllisesti.
- ▶ Poista lika heti.
- ▶ Käytä puhdistukseen ainoastaan hankaamattomia puhdistusaineita pinnan naarmuuntumisen ja kulumisen välttämiseksi.
- ▶ Varmista, että puhdistuksen yhteydessä laitteen sisään ei pääse vettä. Käytä vain hiukan kostutettua liinaa. Älä koskaan suihkuta vettä laitteen päälle. Sisään tunkeutuva vesi voi aiheuttaa vaurioita.
- ▶ Älä käytä puhdistukseen höyrypesuria. Höyry voi aiheuttaa jännitteisissä osissa oikosulun ja johtaa esinevaurioihin.
- ▶ Huomioi kaikki luvun Puhdistus ja ylläpito ohjeet.

## 2.6.1 Keittotason höyrynpöistojen puhdistusta ja ylläpitoa koskevat turvallisuusohjeet

### VAARA

#### Rasvakerrostumien aiheuttama tulipalovaara

Rasvasuodattimen epäsäännöllinen tai riittämätön puhdistus tai suodattimen vaihtamatta jättäminen voivat aiheuttaa tulipalovaaran.

- ▶ Puhdista ja vaihda suodatin säännöllisin väliajoin.

### VAROITUS

#### Alemman kotelon suojuksen avaamisen aiheuttama loukkaantumisvaara

Tuulettimen siipien pyöriminen aiheuttaa loukkaantumisvaaran.

- ▶ Kytke laite pois päältä ja irrota se turvallisesti sähköverkosta ennen tuulettimen siipien alueella olevien suojusten avaamista.

### VAROITUS

#### Pyörivän tuulettimen siiven aiheuttama loukkaantumisvaara

Jos tuulettimen siipi pyörii suodattimen vaihdon yhteydessä, tämä voi aiheuttaa vammoja.

- ▶ Vaihda haju-suodatin (aktiivihiilisuodatin) vain, kun laite on sammutettu.

## OHJE

### Laitevaurio ja toimintahäiriö

Likaantuneet tuuletusaukot voivat vaurioittaa osia ja aiheuttaa toimintahäiriöitä.

- ▶ Pidä kaikki tuuletusaukot auki ja puhtaina.

## 2.6.2 Keittotasojen puhdistusta ja ylläpitoa koskevat turvallisuusohjeet

### VAROITUS

#### Kuumien pintojen aiheuttama palovammojen vaara

Kuumia keittotasoja puhdistettaessa on olemassa palovammojen vaara.

- ▶ Puhdista keittotasot vasta kun ne ovat jäähtyneet.
- ▶ Tarkkaile jälkilämmön näyttöä.

## 2.7 Korjausta, huoltoa ja varaosia koskevia turvallisuusohjeita

### VAARA

#### Loukkaantumisvaara korjausten yhteydessä

Puutteellinen asiantuntemus voi johtaa loukkaantumisiin korjaustöiden yhteydessä.

- ▶ Korjaus- ja huoltotöitä saavat suorittaa vain pätevät ammattihenkilöt, jotka tuntevat käyttömaan voimassa olevat määräykset ja paikallisten energialaitosten lisämääräykset sekä noudattavat niitä.
- ▶ Kytke laite turvallisesti irti sähköverkosta.
- ▶ Sähköosiin liittyviä töitä saavat suorittaa vain pätevät sähköalan ammattihenkilöt.
- ▶ Vaurioitunut verkkojohto on korvattava soveltuvalla verkkojohdolla.

## VAROITUS

### Epäasianmukaisten korjausten aiheuttama loukkaantumis- tai vaurioitumisvaara

Väärien osien käytöstä voi aiheutua henkilövahinkoja tai laitevaurioita. Laitteeseen tehdyt muutokset tai lisäykset voivat heikentää turvallisuutta.

- ▶ Käytä korjauksissa aina alkuperäisvaraosia.
- ▶ Älä tee laitteeseen minkäänlaisia muutoksia tai lisäyksiä.

## 2.8 Purkamista ja hävittämistä koskevat turvallisuusohjeet

### VAARA

#### Loukkaantumisvaara purkamisen yhteydessä

Puutteellinen asiantuntemus voi johtaa loukkaantumisiin purkutöiden yhteydessä.

- ▶ Purkutöitä saavat tehdä vain pätevät ammattihenkilöt, jotka tuntevat käyttömaan voimassa olevat määräykset ja paikallisten energialaitosten lisämääräykset sekä noudattavat niitä.
- ▶ Kytke laite turvallisesti irti sähköverkosta.
- ▶ Sähköosiin liittyviä töitä saavat suorittaa vain pätevät sähköalan ammattihenkilöt.

### VAARA

#### Virheellisen irtikytkemisen aiheuttama sähköiskun vaara

Jos laite kytketään väärin irti verkkojännitteestä, on olemassa sähköiskun vaara.

- ▶ Kytke laite turvallisesti irti sähköverkosta.
- ▶ Varmista laitteen jännitteettömyys hyväksytyllä mittarilla.
- ▶ Vältä koskemasta elektroniikkayksikön näkyvissä oleviin koskettimiin, sillä niissä voi olla jännösvarausta.

### VAARA

#### Jännösvarauksen aiheuttama sähköiskun vaara

Laitteen sähköosissa voi olla jännösvarausta, mikä voi aiheuttaa sähköiskun.

- ▶ Älä kosketa näkyvissä olevia koskettimia.

## 3 Tekniset tiedot

### 3.1 Pure

Parametri	Arvo
Monivaiheinen verkkojännite	380–415 V 2N / 3N
Yksivaiheinen verkkojännite	220–240 V
Taajuus	50–60 Hz
Enimmäistehonkulutus	7 360 W (4 400 W / 3 600 kW)
Sulakesuojaus / kolmivaiheinen verkkoliitäntä	3 x 16 A
Sulakesuojaus / kaksivaiheinen verkkoliitäntä	2 x 16 A
Sulakesuojaus / yksivaiheinen verkkoliitäntä	1 x 32 A (1 x 20 A / 1 x 16 A)
Mitat (leveys x syvyys x korkeus)	760 x 515 x 199 mm
Paino (sis. tarvikkeet ja pakkaus)	21,9 kg (PURA2, PURA2R) 23,2 kg (PURU2, PURU2R)
Keittotaso	
Pintamateriaali	Lasikeramiikka
Keittotason tehotasot	1–9, P
Etukeittoalueen koko	Ø 210 mm
Etukeittoalueen teho	2300 W
Etukeittoalueen tehoasetuksen teho	3000 W
Takakeittoalueen koko	Ø 175 mm
Takakeittoalueen teho	1400 W
Takakeittoalueen tehoasetuksen teho	2100 W
Poistoilmajärjestelmä	
Keittotason höyrynpoiston tehotasot	1–9, P
Poistoilmaliitäntä	BORA Ecotube
Kiertoilmajärjestelmä	
Keittotason höyrynpoiston tehotasot	1–9, P
Puhallusaukon koko (LxK)	445 x 137 mm
Hajusuodattimen käyttöikä	150 h (1 vuosi)

Taulukko 3.1 Tekniset tiedot Pure

#### 3.1.1 Laitemitat PURA2/R

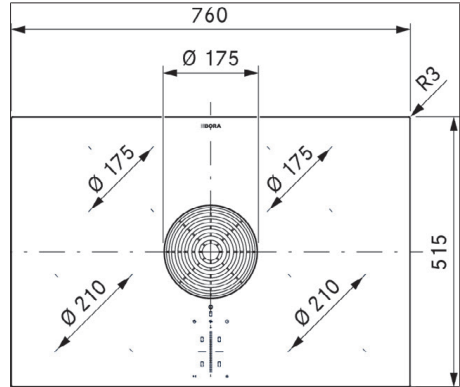

Kuva 3.1 Laitemitat PURA2/R kuva ylhäältä

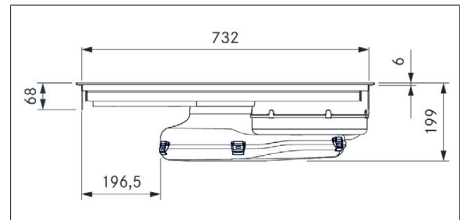

Kuva 3.2 Laitemitat PURA2/R kuva edestä

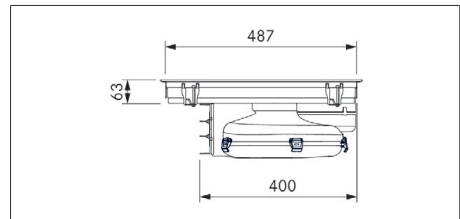

Kuva 3.3 Laitemitat PURA2/R sivukuva

### 3.1.2 Laitemitat PURU2/R

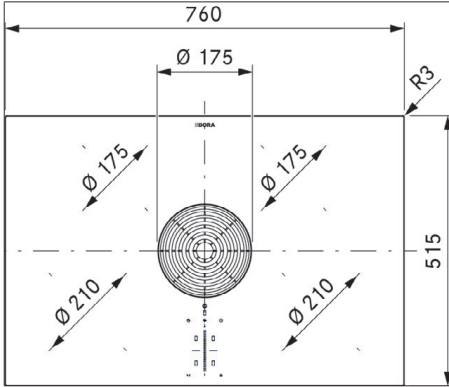

Kuva 3.4 Laitemitat PURU2/R kuva ylhäältä

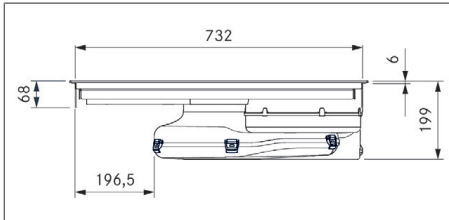

Kuva 3.5 Laitemitat PURU2/R kuva edestä

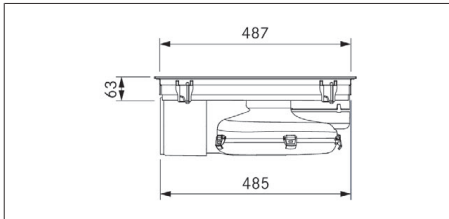

Kuva 3.6 Laitemitat PURU2/R sivukuva

## 4 Tuotekuvas

► Noudata kaikkia varoituksia ja turvallisuusohjeita (ks. "2 Turvallisuus").

### 4.1 Tyypikuvas

Malli, jossa kiiltävä lasikeramiikka:

Malli	Tuotteen kuvaus
PURA2	Pure-induktiokiittotaso ja integroitu keittotason höyrynpöisto - poistoilma

Malli	Tuotteen kuvaus
PURU2	Pure-induktiokiittotaso ja integroitu keittotason höyrynpöisto - kiertoilma

Taulukko 4.1 Mallin kuvaus

Malli, jossa mattapintainen lasikeramiikka:

Malli	Tuotteen kuvaus
PURA2R	Pure Rough -induktiokiittotaso ja integroitu keittotason höyrynpöisto - poistoilma
PURU2R	Pure Rough -induktiokiittotaso ja integroitu keittotason höyrynpöisto - kiertoilma

Taulukko 4.2 Mallin kuvaus

## 4.2 Järjestelmän kuvaus

### 4.2.1 Rakenne

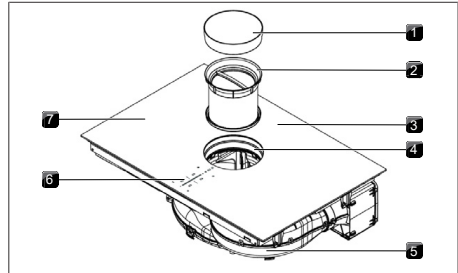

Kuva 4.1 Rakenne

- |                       |   |
|-----------------------|---|
| [1] Höyrynpöistoriilä | [2] Rasvasuodatin ruostumatonta terästä |
| [3] Keittotaso        | [4] Tuloaukko                           |
| [5] Tuuletin          | [6] Käyttöpaneeli                       |
| [7] Keittoalue (4x)   |   |

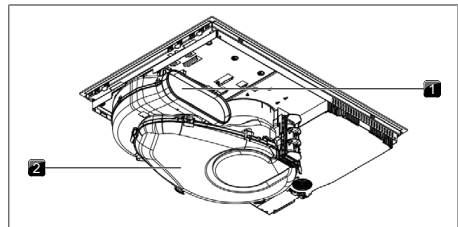

Kuva 4.2 Näkymä takaa - poistoilmaversio

- |                   |                       |
|-------------------|-----------------------|
| [1] Puhallusaukko | [2] Ilmanohjauskotelö |
|-------------------|-----------------------|

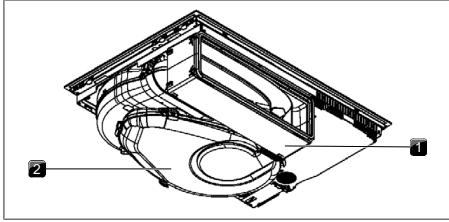

Kuva 4.3 Näkymä takaa – kiertoilmaversio

[1] Ilmanpuhdistusyksikkö [2] Ilmanohjauskotelo

## 4.2.2 Käyttöpaneeli

Laitetta käytetään keskellä olevalla kosketuskäyttöpaneelilla.

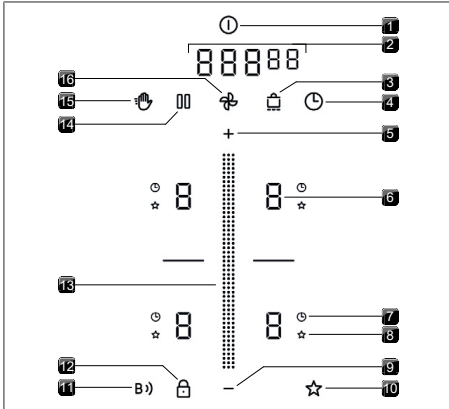

Kuva 4.4 Käyttöpaneeli

- |                                   |                            |
|-----------------------------------|----------------------------|
| [1] Virtapainike                  | [2] Monitoiminäyttö        |
| [3] Lämpimänäpitypainike          | [4] Lyhytkestoinen ajastin |
| [5] Plus-painike                  | [6] Keittoalueen näyttö    |
| [7] Keittoalueen ajastimen näyttö | [8] Assist-näyttö          |
| [9] Miinus-painike                | [10] Assist-painike        |
| [11] Connect-painike              | [12] Lapsilukkopainike     |
| [13] Liukusäädin                  | [14] Taukopainike          |
| [15] Puhdistuspainike             | [16] Tuuletinpainike       |

## 4.2.3 7-segmenttinäyttö

### Monitoiminäyttö

Näyttö	Merkitys
- 9	Tehotasot
P	Tehoasetus
□	Ei käytössä

Näyttö	Merkitys
A	Automaattinen höyrynpisto
□	Automaattinen jälkikäyttö
F	Suodattimen huollonnäyttö
□□□□□	Aikanäyttö (minuuttia <sup>sekuntia</sup> )
esim. E	Virhekoodi

Taulukko 4.3 7-segmenttinäyttöjen merkitys

### Keittoalueen näyttö

Näyttö	Merkitys
- 9	Tehotaso
P	Tehoasetus
-	Lämpimänäpitytoho
U	Kattilan koon tunnistus
A	Assist-toiminto
□	Ei käytössä
H	Jälkilämmön näyttö (keittoalue on pois päältä, mutta on vielä kuuma)
E	Virhe

Taulukko 4.4 7-segmenttinäyttöjen merkitys

## 4.2.4 Valaistuksen voimakkuus

Laitte mukauttaa näyttöjen kirkkauden automaattisesti nykyiseen käyttötilanteeseen. Toiminnot, jotka eivät ole saatavilla, himmennetään, ja passiiviset kuvataan tummennettuna.

## 4.3 Keittotason höyrynpiston toimintaperiaate

Keittotason höyrynpistoa käytetään joko poistoilma- tai kiertoilmajärjestelmänä.

### ☰ Poistoilma-käyttötapa

Tuuletin johtaa ruoanvalmistuksesta syntyvät höyryt kanavajärjestelmän kautta ulkoilmaan.

### 🏠 Kiertoilma-käyttötapa

Ruoanvalmistuksesta syntyvät höyryt johdetaan tuulettimen kautta hajusuodattimeen (aktiivihiili-suodatin). Hajusuodatin sitoo ruoanvalmistuksen aikana syntyviä hajuja, ja puhdistettu ilma johdetaan takaisin huoneeseen. Hygienia- ja terveysystävällinen hajusuodatin on vaihdettava suositelluin väliajoin (Puhdistus ja ylläpito).

- i** Kiertoilmakäytössä on huolehdittava riittävästä tuuleutuksesta ja ilmanpoistosta ilmastosteuden johtamiseksi pois.

## 4.4 Induktiokieittotason toimintaperiaate

Induktiokieittoalueet kuumentavat kieittoastiat magneettikenttää käyttämällä. Kattilan pohja kuumenee suoraan. Kieittoalue kuumenee vain epäsuorasti. Induktiotekniikkaa käytävillä kieittoalueilla voi käyttää vain niille sopivia kieittoastioita (magnetoituva pohja, jonka halkaisija on riittävä).

### Tehotasot

Induktioviejjen suuren tehon ansiosta kieittoastia kuumenee erittäin nopeasti. Jotta ruoka ei pala pohjaan, on tehotaso valittava perinteisistä kieittojärjestelmistä poikkeavalla tavalla.

Taulukon tiedot ovat ohjevoja. Tehotasoa kannattaa säätää kieittoastian ja täyttömäärän mukaan.

Tehotaso	Tehtävä
I	Voin ja suklaan sulatus, liivattien liotus
1-3	Kastikkeiden ja kieittojen pitäminen lämpimänä, riisin hauduttaminen
2-6	Perunoiden, makaronituotteiden, kieittojen ja muhennosten keittäminen, hedelmien, vihannesten ja kalan hauduttaminen, ruokien sulattaminen
6-7	Paistaminen pinnoitetussa pannussa, leikkeiden ja kalan paistaminen alhaisessa lämpötilassa (ilman rasvan liiallista kuumentamista)
7-8	Rasvan kuumentaminen, lihan ruskistaminen, suurutettujen kastikkeiden ja kieittojen kiehattaminen, munakkaiden paistaminen
9	Suurehkojen nestemäärien kuumentaminen kiehuvaksi, pihvien ruskistaminen
P	Veden kuumentaminen

Taulukko 4.5 Tehotasosuositukset

### Soveltuvat kieittoastiat

 Tällä merkillä varustetut kieittoastiat soveltuvat induktiokieittotasolle.

► Huomioi kieittoastian pohjan vähimmäishalkaisija:

Laite	Kieittoalue	Ruoanvalmistusastian pohjan vähimmäishalkaisija
Pure	edessä	110 mm
	takana	90 mm

Taulukko 4.6 Kieittoastian vähimmäishalkaisija

- Aseta kieittoastia suoraan lasikeramiikan päälle (ilman pannunalusta tms.).

**i** Kieittoastian rakenne ja ominaisuudet vaikuttavat ratkaisevasti kiehautusaikaan, läpikuumentusaikaan sekä kieittotulokseen.

**i** Kieittoastian pohja ei saa olla kaareva eikä siinä saa olla teräviä uria tai reunoja. Jos pohja on kaareva, kieittoastiaa ei tunnisteta tai se voi ylikuumentua. Terävät urat ja reunat voivat naarmuttaa kieittotason pintaa.

### Äänet

Induktiokieittotasoa käytettäessä kieittoastian materiaalista tai valmistustavasta johtuen voi kuulua erilaisia ääniä (esim. huminaa, räiskähtelyä, vihellystä, napsahtelua tai sirinää).

## 5 Toiminta ja käyttö

- Noudata kaikkia varoituksia ja turvallisuusohjeita (ks. "2 Turvallisuus").

**i** Laitetta saa käyttää vain, kun suodattimen vaihtoläppä, ruostumattomasta teräksestä valmistettu rasvasuodatin ja höyrynpöörä on asennettu (kiertoilmaversiossa myös hajusuodatin).

### 5.1 Yleiset käyttöohjeet

Laitetta käytetään keskellä olevalla käyttöpaneelilla. Käyttöpaneelissa on kosketusalueet ja näyttöalueet. Laitetta käytetään sormella koskettamalla (kosketuskäyttö) ja pyyhkäisyillä (liukusäädinkäyttö).

### 5.2 Hipaisukäyttö

Järjestelmä tunnistaa erilaisia hipaisukomentoja.

Kosketustoiminnot	Käyttökohteet	Aika (kesto)
Kosketus	Painikkeet ja liukusäädin	0,3 s
Pitkä painallus	Painikkeet ja liukusäädin	1-8 s
Pyyhkäisy	Liukusäädin	0,1-8 s

Taulukko 5.1 Hipaisukäyttö

## 5.3 Järjestelmän käyttö



### 5.3.1 Päälle/pois

► Paina pitkään virtapainiketta .

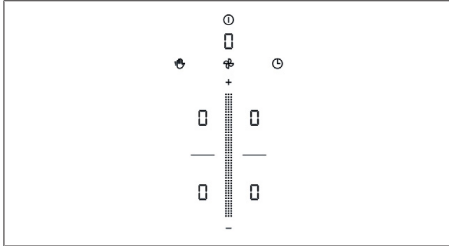
Kun järjestelmä on käynnistetty, vakionäyttö tulee näkyviin:



Kuva 5.1 Vakionäyttö käynnistämisen jälkeen

 Kun lapsilukko on käytössä, lukituspainike syttyy käynnistämisen jälkeen .

### 5.3.2 Lyhytkestoinen ajastin



Lyhytkestoinen ajastin ilmoittaa merkkiäänellä ja visuaalisella ilmoituksella, kun käyttäjän asettama aika on kulunut. Se toimii kuten tavallinen munakello.

#### Lyhytkestoisen ajastimen käyttöönotto

► Kosketa lyhytkestoisen ajastimen painiketta .  
 Monitoiminäytössä näkyy aikamäärä (□□□□□).

#### Ajan asettaminen

► Aseta haluamasi aika:

Toiminto	Minuuttien lisääminen	Minuuttien vähentäminen
Kosketa symbolia		
Liukusäädin	Pyyhkäise ylös	Pyyhkäise alas
Toiminto	Sekuntien lisääminen	Sekuntien vähentäminen
Kosketa symbolia		
Kosketa symbolia		
Liukusäädin	Pyyhkäise ylös	Pyyhkäise alas

Taulukko 5.2 Ajan asettaminen

#### Lyhytkestoisen ajastimen käynnistäminen

► Kosketa lyhytkestoisen ajastimen painiketta .  
 Asetettu aika alkaa kulua. Jäljellä oleva aika näkyy monitoiminäytössä.

#### Ajan umpeutuminen

Viimeisten 10 sekunnin aikana jäljellä oleva aika näytetään vilkkuvana ja sekunnin tarkkuudella. Ajan päättyessä kuuluu merkkiääni.

#### Lyhytkestoisen ajastimen ennaikainen käytöstä poistaminen

► Paina pitkään lyhytkestoisen ajastimen painiketta .

### 5.3.3 Korjaustoiminto (Recovery)

Jos laite sammutetaan tahattomasti, aiemmin valitut asetukset voidaan palauttaa korjaustoiminnon (Recovery) avulla, kun laite käynnistetään uudelleen 15 sekunnin sisällä.

► Kytke laite uudestaan päälle 15 sekunnin sisällä.  
 • Taukopainike vilkkuu ja aiemmin valitut asetukset näytetään himmennettynä.

#### Asetusten palauttaminen

► Kosketa taukopainiketta .  
 • Asetukset palautetaan ja käynnistetään.

#### Asetusten hylkääminen

► Odota 15 sekuntia.  
 tai

► Paina pitkään taukopainiketta .  
 • Näkyviin tulee vakionäyttö.

## 5.4 Keittotason höyrynpoiston toiminnot

### 5.4.1 Tuulettimen tehotasot



Tuulettimen tehotasoa voi säätää eri tavoilla:

► koskettamalla painiketta  tai   
 ► säätämällä liukusäädintä   
 ► koskettamalla tiettyä liukusäätimen kohtaa 

### 5.4.2 Tuulettimen tehoasetus

Kun tehoasetus aktivoidaan, käytössä on suurin imuteho ennalta määritetyn ajan. 5 minuutin kuluttua tehoasetus kytkeytyy automaattisesti takaisin tehotasolle 9.

#### Tuulettimen tehoasetuksen käyttöönotto

► Kosketa -painiketta, kun tehotaso 9 on käytössä.  
 • Tuulettimen näytössä näkyy .

#### Tuulettimen tehoasetuksen käytöstäpoisto

Tuulettimen tehoasetus poistetaan käytöstä ennaikaisesti, jos jokin muu tehotaso valitaan.

### 5.4.3 Automaattinen höyrynpisto

Imuteho mukautetaan automaattisesti kaikkien käytössä olevien keittoalueiden suurimpaan käytössä olevaan tehotasoon pienellä viiveellä.

Toiminto	Tehotasot									
Keittoteho	1	2	3	4	5	6	7	8	9	P
Imuteho	4	4	4	4	5	6	7	8	9	P

**Taulukko 5.3** Imuteho automaattisen höyrynpiston ollessa käytössä

#### Automaattisen höyrynpiston ottaminen käyttöön keittämisen ajaksi:



- Kosketa tuuletinpainiketta .
- Näkyviin tulee .

#### Automaattisen höyrynpiston käytöstäpoisto:

- Pyyhkäise jotakin tuulettimen tehotasoa. tai
- Kosketa tuuletinpainiketta .

### 5.4.4 Tuulettimen sammuttaminen

#### Tuulettimen sammuttaminen

- Pyyhkäise liukusäädintä alaspäin tehotasoon 0. tai
- Kosketa -painiketta, kunnes tehotaso 0 on valittu. tai
- Paina pitkään tuuletinpainiketta .
- Höyrynpistotoiminnon jälkeen käynnistyy automaattinen jälkikäyttö.

### 5.4.5 Automaattinen jälkikäyttö

Keittotason höyrynpisto käy alhaisella teholla ja kytkeytyy määritetyn ajan kuluttua automaattisesti pois päältä. Jälkikäytön kestoa voi säätää valikosta (tehdasasetuksena 30 minuuttia).

#### Automaattisen jälkikäytön päättäminen ennaikaisesti

- Paina pitkään tuuletinpainiketta .

-  BORA suosittelee keittotason höyrynpiston jälkikäyttöä.



### 5.4.6 Suodattimen huoltonäyttö

Keittotason höyrynpiston suodattimen huoltonäyttö aktivoituu automaattisesti, kun hajusuodattimen käyttöikä täyttyy (vain kiertoilmakäytössä).

- Monitoiminäytössä näkyy .
- Käyttö on edelleen mahdollista rajoituksetta.

## 5.5 Keittotason toiminnot

### 5.5.1 Kattilan koon tunnistus

Induktiokieltotasoissa keittoalue tunnistaa keittoastian koon automaattisesti ja johtaa energiaa vain tälle alueelle. Induktiokieltotulo ei toimi, jos näytössä näkyy vuorotellen  / . Mahdollisia syitä tähän ovat:

- puuttuva keittoastia
- soveltumaton keittoastia
- keittoastian pohjan halkaisija on liian pieni.

Jos tehotason säätämisestä on kulunut 10 minuuttia eikä keittoastiat ole tunnistettu, keittoalue kytkeytyy automaattisesti pois päältä.

### Pysyvä kattilan koon tunnistus

Laite tunnistaa asetetun keittoastian automaattisesti ja aktivoi vastaavan keittoalueen käytön. Keittoaluetta ei tarvitse valita manuaalisesti (Valikkokohta 7: Pysyvä kattilan koon tunnistus).



-  Älä luota induktiokieltotason käytön yhteydessä pelkkään kattilan tunnistustoimintoon, vaan kytkä laite aina pois päältä käytön jälkeen.

### 5.5.2 Keittoalueen valinta



- Kosketa keittoalueen näyttöä. Keittoalueen käyttö aktivoituu ja asetuksia voidaan suorittaa, kunnes käyttöpaneeli muuttuu vakionäytöksi.

### 5.5.3 Keittoalueen tehotason asettaminen

Keittoalueen valinnan jälkeen tehotasoa voi säätää kolmella tavalla:

- Pyyhkäisemällä liukusäädintä haluttuun tehotasoon. tai
- Koskettamalla tiettyä liukusäätimen kohtaa. tai
- koskettamalla painiketta  tai 

Toista menettely, jos haluat ottaa käyttöön useampia keittoalueita.

-  Asetettu tehotaso näytetään kyseisen keittoalueen näytössä.
-  Käyttöpaneelin näyttö muuttuu automaattisesti uudelleen vakionäytöksi viisi sekuntia sen jälkeen, kun tehotasoa on muutettu.

### 5.5.4 Keittoalueiden tehoasetus

Kun tehoasetus aktivoidaan, suurin tehotaso on käytössä yhdelle keittoalueelle. 5 minuutin kuluttua tehoasetus kytkeytyy automaattisesti takaisin tehotasolle 9. Saman puolen toisen keittoalueen suurinta tehoa pienennetään tilapäisesti.

- i** Jos toiselle keittoalueelle valitaan liian suuri tehotaso, toinen keittoalue kytkeytyy automaattisesti takaisin tehoasetukselle.

#### Tehoasetuksen käyttöönotto keittoalueelle

- ▶ Kosketa **+**-painiketta, kun tehotaso 9 on käytössä
- Keittoalueen näyttöön ilmestyy **P**.

#### Tehoasetuksen ennakainen käytöstäpoisto

- ▶ Aseta toinen tehotaso.

- i** Tehoasetusta ei missään tapauksessa saa käyttää öljyn, rasvan tms. kuumentamiseen. Suuren tehon vuoksi kattilan pohja voi ylikuumentua.

### 5.5.5 Keittoalueen ajastin

Automaattinen katkaisutoiminto kytkee valitun keittoalueen pois käytöstä määritetyn ajan kuluttua. Keittoalueen ajastintoimintoa voidaan käyttää myös useammalle käytössä olevalle keittoalueelle (moniajastin).

#### Keittoalueen ajastimen käyttöönotto

Edellytys: Keittoalue on käytössä (tehotaso on asetettu).

- ▶ Kosketa ajastinpainiketta **C**.
- Monitoiminäytössä näkyy aikamäärä (□□□□□).

#### Ajan asettaminen

- ▶ Aseta haluamasi aika:

Toiminto	Minuuttien lisääminen	Minuuttien vähentäminen
Kosketa symbolia	<b>+</b>	<b>-</b>
Liukusäädin	Pyyhkäise ylös	Pyyhkäise alas
Toiminto	Sekuntien lisääminen	Sekuntien vähentäminen
Kosketa symbolia	□□□	□□□
Kosketa symbolia	<b>+</b>	<b>-</b>
Liukusäädin	Pyyhkäise ylös	Pyyhkäise alas

Taulukko 5.4 Ajan asettaminen

### Ajastimen käynnistys

- ▶ Kosketa vilkkuvaa ajastinpainiketta **C**.
- Asetettu aika alkaa kulua. Jäljellä oleva aika näkyy monitoiminäytössä.

#### Jäljellä olevan ajan näyttäminen

- ▶ Kosketa keittoalueen näyttöä, jolla on käytössä keittoalueen ajastin.
- Jäljellä oleva aika näytetään monitoiminäytössä.

#### Käytössä olevan ajastimen muuttaminen

- ▶ Kosketa keittoalueen näyttöä, jolla on käytössä keittoalueen ajastin.
- ▶ Kosketa ajastinpainiketta **C**.
- Keittoalueen ajastin pysäytetään.
- Jäljellä oleva aika näkyy vilkkuvana.
- ▶ Muuta asetettua aikaa ja käynnistä keittoalueen ajastin uudelleen.

#### Moniajastin

- ▶ Toista menettely muiden keittoalueiden kohdalla.

#### Ajastimen ennakainen sammuttaminen

- ▶ Kosketa keittoalueen näyttöä, jolla on käytössä keittoalueen ajastin.
- ▶ Paina pitkään ajastinpainiketta **C**.

#### Ajan umpeutuminen

Viimeisten 10 sekunnin aikana jäljellä oleva aika näytetään vilkkuvana ja sekunnin tarkkuudella. Kun asetettu aika on kulunut umpeen, merkkiäänä kuuluu ja keittoalue kytkeytyy automaattisesti pois päältä (= tehotaso **P**).

### 5.5.6 Taukotoiminto

Taukotoiminnolla kaikki keittoalueet voi poistaa väliaikaisesti käytöstä helposti ja nopeasti. Ruoanvalmistuksen voi keskeyttää enintään 10 minuutiksi. Kun taukotoiminto poistetaan jälleen käytöstä, käyttöä jatketaan aiemmilla asetuksilla. 10 minuutin kuluttua ruoanvalmistus päätetään automaattisesti.

- i** Tuuletointitoimintoa, silloistointimintoa ja käytössä olevia lyhytkestoisia ajastimia ei keskeytetä. Käytössä olevat keittoalueen ajastimet keskeytetään.

#### Taukotoiminnon käyttöönotto

- ▶ Kosketa taukopainiketta **□**.

#### Taukotoiminnon käytöstäpoisto

- ▶ Paina pitkään taukopainiketta **□**.

## 5.5.7 Lämpimänäpito toiminto

Lämpimänäpito toiminnolla valmiit ruoat voidaan pitää lämpiminä ilman vaaraa pohjaan palamisesta. Lämpimänäpito toiminnon enimmäisaika on kahdeksan tuntia.

### Lämpimänäpito toiminnon käyttöönotto

- ▶ Valitse keittoalue
- ▶ Kosketa lämpimänäpito painiketta .

### Lämpimänäpito toiminnon käytöstäpoisto

- ▶ Kosketa vastaavaa keittoalueen näyttöä.
- ▶ Paina pitkään lämpimänäpito painiketta  tai
- ▶ Pyyhkäise liukusäädin kokonaan alas (tehotaso 0).
  - Lämpimänäpito toiminto poistetaan käytöstä.

## 5.5.8 Keittoalueen sammuttaminen

- ▶ Keittoalueen valinta
  - ▶ Aseta tehotaso 0
- tai
- ▶ Paina pitkään keittoalueen näyttöä

## 5.6 Turvatoiminnot

### 5.6.1 Lapsilukko

Lapsilukko estää laitteiden kytkemisen päälle vahingossa. Kun lapsilukko on käytössä, lukituspainike  loistaa käyttöpaneelin näytössä.

**Lapsilukon ottaminen käyttöön pysyvästi / poistaminen käytöstä pysyvästi**  
(Asiakasvalikko)

**Lapsilukon poistaminen käytöstä keittämisen ajaksi**

- ▶ Paina pitkään lukituspainiketta .

### 5.6.2 Puhdistuksen lukitustoiminto

Puhdistuslukko lukitsee käyttöpaneelin. Jos käyttöpaneelilla ei havaita pyyhkäisyliikkeitä 5 sekuntiin, puhdistuslukko poistuu käytöstä automaattisesti.

### Puhdistuksen lukitustoiminnon käyttöönotto

- ▶ Kosketa puhdistuspainiketta .

**Puhdistuksen lukitustoiminnon enneaikainen käytöstäpoisto**

- ▶ Paina pitkään puhdistuspainiketta .

## 5.6.3 Jälkilämmön näyttö

Jos jokin keittoalue on poiskytkemisen jälkeen vielä kuuma, näkyy H.

- ▶ Älä kosketa kuumia keittoalueita.
- ▶ Älä laske kuumille keittoalueille esineitä.

Riittävän jäähtymisaika kuluttua (lämpötila < 55 °C) näyttö sammuu.

## 5.6.4 turvakatkaisu

### Keittotason höyrypoisto

Keittotason höyrypoisto kytketty automaattitilaan, jos tehotasoa ei säädetä 120 minuuttiin.

### Keittotasot

Kaikki keittoalueet kytkettyvät automaattisesti pois päältä ennalta määritetyn ajan kuluttua, jos tehotasoa ei muuteta. Turvakatkaisun aikarajan voi asettaa asiakasvalikossa.

Tehotaso	Turvakatkaisua edeltävät tunnit: minuutit		
	Taso 1	Taso 2	Taso 3
1	12:00	8:24	6:00
2	10:00	6:24	4:00
3	9:00	5:12	2:30
4	8:00	4:12	2:00
5	6:00	3:18	1:30
6	4:00	2:12	1:00
7	4:00	2:12	1:00
8	3:00	1:48	0:45
9	2:00	1:18	0:30
P	0:05	0:05	0:05

Taulukko 5.5 Tehotasojen turvakatkaisu

Lämpimänäpi toteho	Turvakatkaisua edeltävät tunnit: minuutit		
	Taso 1	Taso 2	Taso 3
	12:00	8:00	4:00

Taulukko 5.6 Lämpimänäpito tehojen turvakatkaisu

## 5.6.5 Ylikuumenemissuoja

Jos keittotaso ylikuumenee, tehoa alennetaan tai laite kytketään kokonaan pois päältä. Ylikuumenemissuoja laukaistaan, kun:

- Kuumennetaan tyhjää keittoastiaa.
- Öljyä tai rasvaa kuumennetaan suurella tehotasolla.
- Sähkökatkon jälkeen kuuma keittoalue kytketään uudelleen päälle.

Ylikuumenemissuoja käynnistää jonkin seuraavista toimenpiteistä:

- Aktivoitu tehoasetus kytketään pois käytöstä.
- Tehoasetusta ei enää voi kytkeä päälle.
- Asetettua tehotasoa pienennetään.
- Keittotaso sammuu kokonaan.

Riittävän jäähtymisajan kuluttua keittotason kaikkia ominaisuuksia voi taas käyttää.

## 6 Connect

### 6.1 Sovelluksen asentaminen

BORA JOY -sovellus on saatavissa ilmaiseksi Google Play Store™:sta tai Apple App Store®:sta.

- ▶ Asenna BORA JOY -sovellus älypuheliminesi.



### 6.2 Tili

Laitteeseen voi olla yhdistettynä kerralla vain yksi älypuhelin BORA JOY -sovelluksen kautta.

Laitte voidaan yhdistää vain yhteen BORA JOY -tiliin. Jos laite halutaan yhdistää useampaan älypuhelimeseen, kaikkien puhelinten BORA JOY -sovelluksissa on käytettävä samaa BORA JOY -tiliä.

Asiakas ei voi nollata laitteen ja tilin välistä yhteyttä. Jos haluat muodostaa yhteyden uuteen BORA JOY -tiliin, ota yhteyttä BORA-huoltotiimi.

### 6.3 Pairing

- ▶ Aktivoi Connectivity asiakasvalikosta (Asiakasvalikko).
- Connect-painikkeen  tulee näkyä himmennettynä.
- ▶ Avaa BORA JOY -sovellus älypuhelimellasi.
- ▶ Valitse haluamasi BORA-laite ja käynnistä yhteys.
- Connect-painike näkyy sykkivänä.
- ▶ Kosketa Connect-painiketta  vahvistaaksesi yhteyden.
- Connect-painike palaa täydellä kirkkaudella.
- Jos yhteys keskeytyy, Connect-painike näkyy taas himmennettynä.

### 6.4 BORA JOY -sovellus

BORA JOY -sovelluksen avulla pystyy valitsemaan, mukauttamaan ja käynnistämään tiettyjä asetuksia ja ohjelmia.

- ▶ Suorita asetukset sovelluksessa. Noudata tällöin sovelluksessa olevia ohjeita.
- ▶ Valitse "Siirrä asetukset".
- Assist-painike sykkii käyttöpaneelissa.

- ▶ Kosketa Assist-painiketta  vahvistaaksesi asetuksen.
- Asetukset siirretään.

## 7 BORA Assist

BORA Assitit ovat ohjelmia, jotka on suunniteltu tietyille ruoille tai keittotapahtumille ja auttavat sinua ruokaa valmistaessa.

- ▶ Noudata kaikkia varoituksia ja turvallisuusohjeita (ks. "2 Turvallisuus").

### 7.1 Keittoastia

BORA Assist -toimintoja voi käyttää vain yhteensopivien ruoanvalmistusastioiden kanssa:

[www.bora.com/cookware-recommendations](http://www.bora.com/cookware-recommendations)

- ▶ Kun aloitat BORA Assist -toiminnon käytön, ruoanvalmistusastioiden ja veden tulee olla huoneenlämpöisiä.

### 7.2 BORA Assist

Laitteessa on kaksi Assist-toimintoa:

- Fry - lämpötilatarkkaan paistamiseen
- Boil - veden keittämiseen





#### 7.2.1 Assistien asettaminen BORA JOY -sovelluksella

- ▶ Valitse haluamasi Assitit BORA JOY -sovelluksessa.
- ▶ Valitse "Siirrä valinta".
- ▶ Kosketa Assist-painiketta  siirtämisen vahvistamiseksi.

### 7.3 BORA Assistin aktivointi

 Assist-toiminnot voi aktivoida vain kummastakin etummaisesta keittoalueesta.

Laitteen yhtä puolta kohden voi käyttää vain yhtä Assistia.

- Haluamallasi keittoalueella ei saa näkyä jäännöslämpöä.
- ▶ Kosketa haluamaasi keittoalueen näyttöä
- ▶ Kosketa Assist-painiketta .
- ▶ Valitse liukusäätimellä tai +/-painikkeella haluamasi Assist.
- ▶ Kosketa Assist-painiketta  vahvistaaksesi valinnan.
- Kuvake  näkyy keittoalueen näytössä ja sen vieressä Assist-kuvake.
- Liukusäätimessä näytetään kuumennusanimaatio tai  vilkkuu keittoalueen näytössä.

- Jos manuaalisia keittotapahtumia tarvitaan, keittoalueen näyttö näkyy sykkivänä. Jos vaadittavat keittotapahtumat on suoritettu, Assist on vahvistettava, jotta sitä jatketaan.
- ▶ Kosketa keittoalueen näyttöä.
- ▶ Kosketa Assist-painiketta ☆ vahvistaaksesi seuraavana vaiheen

### 7.3.1 Keitto-ohjelman säätäminen

Aktiivisissa Assisteissa voidaan hienosäätää tehotasoa. Tällöin tasoa voidaan korjata alas- tai ylöspäin.

- ▶ Kosketa keittoalueen näyttöä, jossa on käytössä Assist.
- ▶ Hienosäätö liukusäätimellä tai + / -painikkeella

### 7.3.2 Fry – lämpötilatarkkaa paistamista

Assist Fry -toiminnolla paistolämpötilaa voi säätää 20 asteen välein alueella 120-220 °C. Toiminto on suunniteltu käytettäväksi Assist-pannujen kanssa.

- ▶ Kosketa keittotason näyttöä, jossa on käytössä ohjelma.
- ▶ Säädä liukusäätimellä [grid] tai + / -painikkeilla haluamasi paistolämpötila.
- Lämpötila näytetään monitoiminäytössä celsiusasteina.
- R vilkkuu keittoalueen näytössä, kunnes tavoitelämpötila on saavutettu ja merkkiäni kuuluu.

Tehtävä	Lämpötila °C
Vihannesten ja hedelmien höyryttäminen	120 - 140
Paistetut munat, munakas, munakokkeli	140 - 160
Jälkiruuat, letut, pannukakut, blinit, kreipit, pilkottu pannukakku	160 - 180
Liha- ja grillivihannekset, paneroidut elintarvikkeet (kala, leike, vihannes), hedelmien paistot	180 - 200
Pihvin paistot, katkaravut, kalafilee, paistetut perunat	200 - 220

**Taulukko 7.1** Lämpötilasuositukset (taulukon tiedot ovat ohjearvoja)

### 7.3.3 Boil – veden keittäminen

Assist Boillilla voi keittää vettä.

- ▶ Lisää Assist-yhteensopivaan ruoanvalmistusastian vettä niin, että veden pinta on 6-8 cm:n korkeudella (kattilan halkaisijasta riippumatta).
- ▶ Käynnistä Assist Boil.
- Keittoalueet otetaan automaattisesti pois päältä, kun vesi kiehuu ja merkkiäni kuuluu.

### 7.3.4 Keittoalueen ajastimen säätäminen

Keittoalueen ajastinta voi säätää manuaalisesti.

- ▶ Kosketa keittoalueen näyttöä, jolla on käytössä Assist.
- ▶ Kosketa ajastinpainiketta [clock].
- ▶ Ajastimen aikaa voi säätää liukusäätimellä [slider] tai + / -painikkeella.

## 7.4 BORA Assistin käynnistäminen BORA JOY -sovelluksella

Assistit, joita ei ole tallennettu laitteelle, voidaan käynnistää ainoastaan BORA JOY -sovelluksella.

- ▶ Valitse Assist BORA JOY -sovelluksella.
- ▶ Valitse "Käynnistä ohjelma" BORA JOY -sovelluksessa.
- ▶ Kosketa Assist-painiketta ☆ vahvistaaksesi erikoisohjelman.

## 7.5 BORA Assist -toiminnon ennaikainen päättäminen

Assistit voidaan aina lopettaa ennaikaisesti.

- ▶ Kosketa keittoalueen näyttöä, jolla on käytössä Assist.
- ▶ Paina pitkään Assist-painiketta ☆.
- tai
- ▶ Paina pitkään keittoalueen näyttöä.

## 7.6 BORA Assistin päättäminen

BORA Assistista riippuen Assist otetaan pois päältä ajastimen päättyessä tai se on päätettävä manuaalisesti.

### 7.6.1 Ajan pidentäminen

Assistin lopussa sitä voidaan pidentää manuaalisesti.

- ▶ Kosketa keittoalueen näyttöä, jolla Assist-toiminto on päättynyt.
- Monitoiminäytössä oleva keittoalueen ajastin ehdottaa 1 minuuttia.
- Keittoalueen ajastinta voi säätää manuaalisesti.
- ▶ Kosketa Assist-painiketta ☆.
- Assistia pidennetään.

## 8 Asiakasvalikko

### Asiakasvalikon avaaminen

Edellytys: laite on kytketty päälle, kaikki keittoalueet ja keittotason höyrynpisto ovat poissa käytöstä eikä jälkilämpöä esiinny.

► Paina pitkään monitoiminäyttöä.

### Asiakasvalikossa siirtyminen

Seuraavaan valikkokohtaan siirtyminen:

► Kosketa monitoiminäyttöä.

- Tehdyt asetukset säilyvät automaattisesti, kun siirrytään toiseen valikkokohtaan tai valikko suljetaan.

### Asiakasvalikon sulkeminen

► Paina pitkään monitoiminäyttöä.

tai

► Paina pitkään virtapainiketta .

- Valikko sulkeutuu ja laite sammuu.

### Asiakasvalikon yleiskuvaus

Valikkokohta/kuvaus/valinta	Tehdasasetukset
Con Connectivity	Pois
1 Merkkiäänen voimakkuus (0-9)	0
2 Lapsilukko (päällä/pois)	Pois
3 Suodattimen tilan näyttäminen (suodattimen huoltonäytön nollaaminen)	
4 Automaattisen jälkikäytön kesto (40, 30, 20 min)	30 min
5 Kosketusalueiden reagoit nopeus (1 hidas, 2 keskitaso, 3 nopea)	2
6 LED-testi	
7 Pysyvä kattilan koon tunnistus	Pois
8 Ohjelmisto-/laitteistoversio	
9 Turvakatkaisu (1 pitkä, 2 keskitaso, 3 lyhyt)	2
0 Tehdasasetusten palautus	

Taulukko 8.1 Asiakasvalikon yleiskuvaus

### 8.1 Valikon kohta Con: Connectivity

Connectivity-toiminto voidaan ottaa käyttöön tai pois käytöstä pysyvästi.

► Ota käyttöön koskettamalla liukusäätimen yläaluetta .

► Poista käytöstä koskettamalla liukusäätimen ala-aluetta .

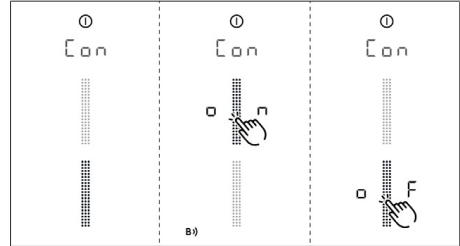

Kuva 8.1 Valikon kohta Con: Connectivity

### 8.2 Valikkokohta 1: merkkiäänen voimakkuus

Voit säätää merkkiäänille eri äänenvoimakkuustasoja. Turvallisuutta koskevat merkkiäänit pysyvät tällöin ennallaan.

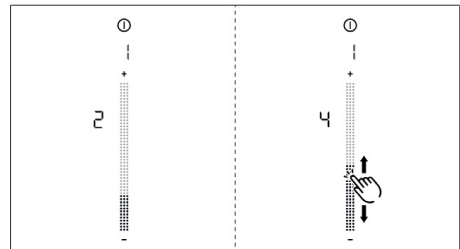

Kuva 8.2 Valikkokohta 1: merkkiäänen voimakkuus

#### 8.2.1 Merkkiäänit

Käytössä on erilaisia merkkiääniä:

Merkkiääni	Tarkoitus
Lyhyt yksittäinen ääni (0,25 s)	Valinnan vahvistus
Peräkkäiset piippaukset	Toimenpidettä edellytetään

Taulukko 8.2 Merkkiäänit

### 8.3 Valikkokohta 2: Lapsilukko

Lapsilukon voi ottaa pysyvästi käyttöön tai pois käytöstä.

► Ota käyttöön koskettamalla liukusäätimen yläaluetta



► Poista käytöstä koskettamalla liukusäätimen ala-aluetta

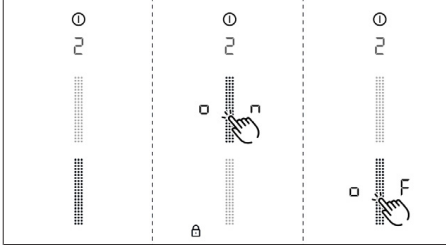

Kuva 8.3 Valikkokohta 2: Lapsilukko

### 8.4 Valikkokohta 3: suodattimen tilan näyttäminen ja suodattimen huoltonäytön nollaaminen

► Paina pitkään symbolia F.

- Suodattimen tilaksi palautetaan 100 %.
- Suodattimen huoltonäyttöä F ei enää näytetä päälle kytkemisen yhteydessä.

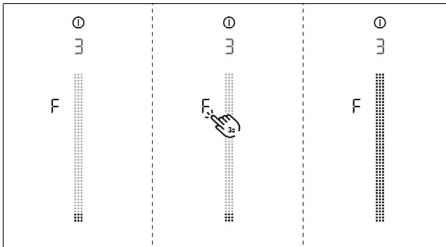

Kuva 8.4 Valikkokohta 3: Suodattimen tila ja suodattimen huoltonäytön nollaaminen

### 8.5 Valikkokohta 4: automaattisen jälkikäytön kesto

Valittavana on kolme kestoä:

40 minuuttia / 30 minuuttia / 20 minuuttia

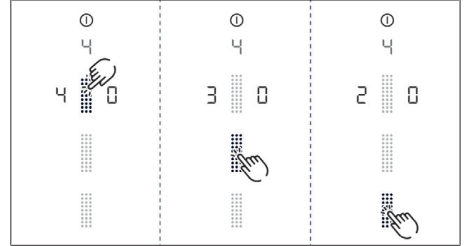

Kuva 8.5 Valikkokohta 4: automaattisen jälkikäytön keston valitseminen

### 8.6 Valikkokohta 5: kosketusalueiden reagointonopeus

► Valitse haluamasi reagointonopeus.

- Reagointonopeus 1: hidas
- Reagointonopeus 2: keskitaso
- Reagointonopeus 3: nopea

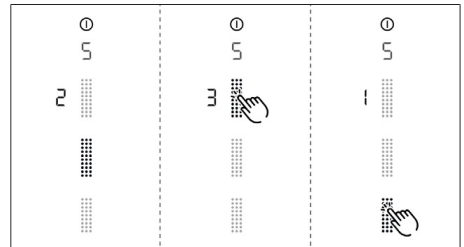

Kuva 8.6 Valikkokohta 5: Reagointonopeus

## 8.7 Valikkokohta 6: LED-testi

- ▶ Kosketa liikusäätimen aluetta .
- Kaikki näytöt näytetään 50 prosentin kirkkaudella.
- ▶ Kosketa haluamaasi näyttöä.
- Valittu näyttö näytetään 100 prosentin kirkkaudella sekunnin ajan.

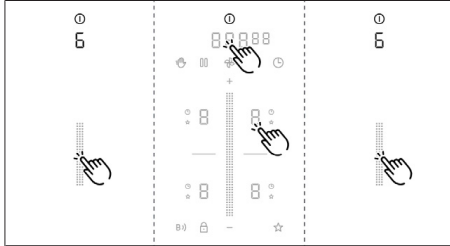



Kuva 8.7 Valikkokohta 6: LED-testi

### LED-testin päättäminen:

- ▶ Paina pitkään monitoiminäyttöä.
- LED-testi päättyy automaattisesti, jos et kosketa laitetta viiteen sekuntiin.

## 8.8 Valikkokohta 7: Pysyvä kattilan koon tunnistus

Pysyvän kattilan koon tunnistuksen käyttöönotto tai käytöstäpoisto.

- ▶ Ota käyttöön koskettamalla liikusäätimen yläaluetta .
- ▶ Poista käytöstä koskettamalla liikusäätimen ala-aluetta .

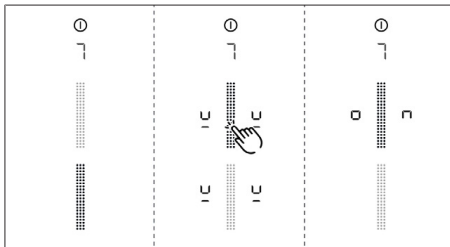

Kuva 8.8 Valikkokohta 7: Pysyvä kattilan koon tunnistus

## 8.9 Valikkokohta 8: ohjelmisto-/laitteistoversion tarkistaminen

Ohjelmisto-/laitteistoversio näytetään keittoalueiden neljässä näytössä.

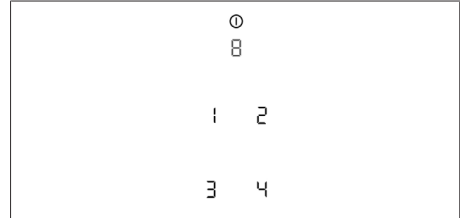

Kuva 8.9 Valikkokohta 8: Ohjelmisto-/laitteistoversio

## 8.10 Valikkokohta 9: turvakatkaisu

Voit valita aikavälin (tason) keittoalueiden automaattiseen turvakatkaisuun.

- Taso 1: pitkä aikaväli turvakatkaisuun
- Taso 2: keskipitkä aikaväli turvakatkaisuun (tehdasasetus)
- Taso 3: lyhyt aikaväli turvakatkaisuun

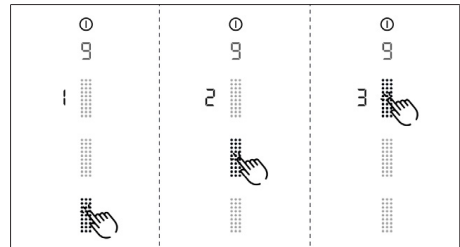

Kuva 8.10 Valikkokohta 9: turvakatkaisu

## 8.11 Valikkokohta 0: Tehdasasetusten palautus

-  Valikkokohdassa 0 kaikki asiakasvalikon asetukset voidaan palauttaa tehdasasetuksiin.

### Tehdasasetusten palauttaminen (nollaus)

- ▶ Paina pitkään liikusäätimen aluetta .
- Nollauksen jälkeen laite sammuu.

## 9 Puhdistus ja ylläpito

- ▶ Noudata kaikkia varoituksia ja turvallisuusohjeita (ks. "2 Turvallisuus").
- ▶ Varmista ennen puhdistamista ja ylläpitoa, että keittotaso ja keittotason höyrynpisto on sammutettu kokonaan ja että ne ovat täysin jäähtyneet välttääksesi loukkaantumisen.
- ▶ Noudata seuraavia puhdistus- ja ylläpitovälejä:

Osa	Puhdistus- ja huoltojaksot
Käyttöpaneeli	Heti likaantumisen jälkeen
Keittotaso	Heti likaantumisen jälkeen
Keittotason höyrynpisto	Viikoittain
Höyrynpistoritilä ja ruostumattomasta teräksestä valmistettu rasvasuodatin	Aina erittäin rasvapoisten ruokien valmistamisen jälkeen, vähintään kerran viikossa Kun suodattimen huoltonäytössä näkyy F
Ilmanohjauksotelo	6 kuukauden välein tai hajusuodattimen vaihdon yhteydessä
Hajusuodatin (vain kiertoilma)	Vaihto, kun muodostuu hajua, imuteho heikkenee tai suodattimen huoltonäytössä näkyy F

Taulukko 9.1 Puhdistusvälit

- i** Säännöllinen puhdistus ja ylläpito takaavat pitkän käyttöiän ja optimaalisen toiminnan.

### 9.1 Puhdistusaineet

- ▶ Älä käytä syövyttäviä, happamia tai emäksisiä puhdistusaineita (esim. uuninpuhdistussuihketta).
- ▶ Varmista ehdottomasti, ettei puhdistusaine sisällä hiekkaa, soodaa, happoja, emäksisiä tai klorideja.
- ▶ Älä koskaan käytä höyrypesuria, naarmuttavia puhdistussieniä tai hankausaineita.

- i** Voimakkaat puhdistusaineet ja hankaavat kattilanpohjat vahingoittavat pintaa, ja siihen muodostuu tummia läiskä.

### 9.2 Ylläpito

- ▶ Älä käytä keittotasoa työ- tai säilytystasona.
- ▶ Älä työnnä tai vedä keittoastioita keittotasolla.

Värimuutokset ja kiiltävät kohdat eivät ole keittotason vaurioita. Ne eivät haittaa keittotason toimintaa ja lasikeramiikan vakautta.

Keittotason värimuutokset johtuvat poistamattomista jäämistä, jotka ovat palaneet kiinni. Kiiltäviä kohtia syntyy kattilanpohjan hankauksesta, erityisesti käytettäessä pehmeistä materiaaleista valmistettuja ruoanvalmistusastioita, tai soveltumattomien puhdistusaineiden käytöstä. Nosta ruoanvalmistusastia aina keittoalueelta laitteen pinnan naarmuuntumisen ja kulumisen välttämiseksi (älä vedä sitä). Niiden poistaminen on hankalaa.

### 9.3 Keittotason puhdistus

- i** Keittotason puhdistukseen tarvitset erityisen lasikeraamisen tason kaapimen ja sopivia puhdistusaineita.

#### Säännöllinen puhdistaminen

- ▶ Poista kaikki karkea lika ja ruoantähteet keittotasolta lasikeraamisen tason kaapimella.
- ▶ Laita puhdistusainetta kylmälle keittotasolle.
- ▶ Levitä puhdistusaine talouspaperilla tai puhtaalla liinalla.
- ▶ Pyyhi keittotaso kostealla liinalla.
- ▶ Kuivaa keittotaso puhtaalla liinalla.

#### Voimakas lika

- ▶ Poista voimakas lika ja tahrat (kalkkitahrat, helmiäismäisesti kiiltävät tahrat) puhdistusaineella keittotason ollessa vielä lämmin.
- ▶ Liota tasolle kiehunut ruoka märällä liinalla.
- ▶ Poista jäljellä oleva lika lasikeraamisen tason kaapimella.

#### Kevyt puhdistaminen käytön aikana

- ▶ Poista jyvät, murut, tms. aina välittömästi pinnan naarmuuntumisen estämiseksi.
- ▶ Poista kiinni tarttuneet ja sulaneet muovin, alumiinipaperin, sokerin tai sokeripitoisten ruokien jäämät kuumalta keittoalueelta välittömästi lasikeraamisen tason kaapimella niiden kiinnipalamisen estämiseksi.

### 9.4 Keittotason höyrynpiston puhdistaminen

- ▶ Puhdista höyrynpistojärjestelmän pinnat pehmeällä, kostealla liinalla ja astianpesuaineella tai miedolla ikkunanpesuaineella.
- ▶ Liota kuivunut lika kostella liinalla (älä hankaa!).

### 9.4.1 Höyrynpoistoritilän ja ruostumattomasta teräksestä valmistetun rasvasuodattimen puhdistus

- i** Keittöhöyryn sisältämä rasva kerääntyy höyrynpoistoritilään ja ruostumattomasta teräksestä valmistettuun rasvasuodattimeen.

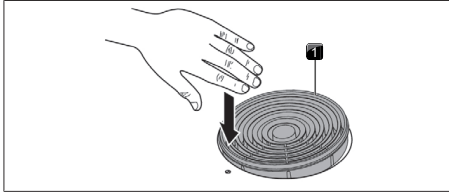

Kuva 9.1 Höyrynpoistoritilän irrottaminen

#### [1] Höyrynpoistoritilä

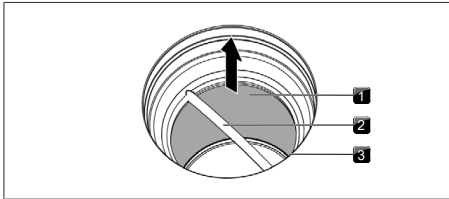

Kuva 9.2 Ruostumattomasta teräksestä valmistetun rasvasuodattimen irrottaminen

- [1] Rasvasuodatin  
ruostumatonta terästä
- [2] Kahva
- [3] Tuloaukko

#### Puhdistus käsin

- ▶ Käytä rasvaa liuottavia puhdistusaineita.
- ▶ Huuho komponentit kuumalla vedellä.
- ▶ Puhdista komponentit pehmeällä harjalla.
- ▶ Huuho komponentit puhdistuksen jälkeen puhtaalla vedellä.

#### Puhdistus astianpesukoneessa

- ▶ Aseta komponentit astianpesukoneeseen siten, että vakavettä ei pääse kerääntymään.
- ▶ Valitse enintään 65 °C:n huuhteluohjelma.

- i** Jaloteräksinen rasvasuodatin on vaihdettava, jos sitä ei voi enää puhdistaa täysin. (ks. "13 Takuu, tekninen asiakaspalvelu, varaosat, tarvikkeet").

#### Osien asentaminen

- ▶ Asenna osat päinvastaisessa järjestyksessä.

- i** Aseta laitteeseen vain kuivia ja puhtaita komponentteja.

### 9.4.2 Nesteiden poistaminen laitteesta

- i** Nesteet, jotka valuvat laitteeseen tuloaukon kautta, kerääntyvät ruostumattomasta teräksestä valmistettuun rasvasuodattimeen (enintään 150 ml) ja ilmanohjaukoteloon.

Toimi seuraavasti:

- ▶ Irrota höyrynpoistoritilä ja ruostumattomasta teräksestä valmistettu rasvasuodatin.
- ▶ Tyhjennä ruostumattomasta teräksestä valmistettu rasvasuodatin.
- ▶ Tarkista, onko ilmanohjaukotelon pohjalle kertynyt nesteitä.
- ▶ Poista nesteet ilmanohjaukotelosta.
- ▶ Kytke keittotason höyrynpisto päälle vähintään tehotasolle 5 hajusuodattimen ja kanavan osien kuivaamiseksi.
- 120 minuutin kuluttua keittotason höyrynpisto sammuu automaattisesti ja automaattinen jälkikäyttö käynnistyy.

## 9.5 Ilmanohjaukotelon puhdistaminen

Ilmanohjaukotelon sijaitsee keittotason alapuolella alakaapissa. Ilmanohjaukotelon pinnalle voi kerääntyä rasvaa ja kalkkijäämiä.

#### Ilmanohjaukotelon avaaminen

- ▶ Irrota höyrynpoistoritilä ja ruostumattomasta teräksestä valmistettu rasvasuodatin.
- ▶ Irrota suodattimen vaihtoläppä.
- ▶ Avaa 6 reunolla olevaa lukitusta.
- ▶ Irrota kotelon pohja.
- ▶ Puhdista ilmanohjaukotelon pohja miedolla puhdistusaineella.

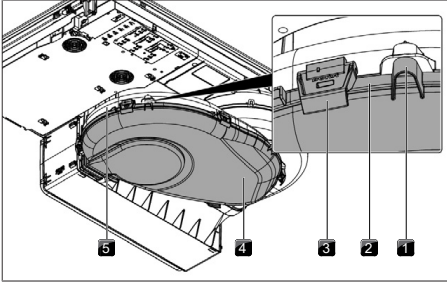

Kuva 9.3 Ilmanohjauksetelo

- [1] Keskitystappi [2] Tiivisteura  
 [3] Lukitus [4] Kotelon pohja  
 [5] Ilmanohjauksetelo

### Ilmanohjauksetelon sulkeminen

- ▶ Aseta kotelon pohja käyttämällä apuna kolmea ympärillä olevaa keskitystappia.
- ▶ Paina kotelon pohja ylös tiivisteuraan.
- ▶ Sulje 6 lukitusta.
- ▶ Tarkista, että kotelon pohja on kunnolla paikallaan.
- ▶ Aseta suodattimen vaihtoläppä.
- ▶ Tarkista, että suodattimen vaihtoläppä on kunnolla paikallaan.
- ▶ Aseta ruostumattomasta teräksestä valmistettu rasvasuodatin ja höyrynpoistoritiä paikalleen.

## 9.6 Hajusuodattimen vaihtaminen

- i** Hajusuodatin (aktiivihiilisuodatin) on vaihdettava, kun tuulettimen näytössä näkyy F (suodattimen huoltonäyttö). Suodattimia voi ostaa jälleenmyyjältä tai BORAn verkkokaupasta osoitteesta [shop.bora.com](http://shop.bora.com).

### Hajusuodattimen irrottaminen

- ▶ Irrota höyrynpoistoritiä ja ruostumattomasta teräksestä valmistettu rasvasuodatin.
- ▶ Vedä tuloaukon sisällä oleva suodattimen vaihtoläppä ulos suodatinkotelon aukosta.

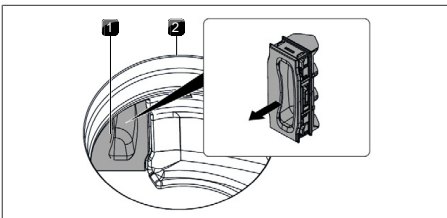

Kuva 9.4 Suodattimen vaihtoläpän irrottaminen

- [1] Suodattimen vaihtoläppä [2] Tuloaukko

- ▶ Ota kiinni hajusuodattimen tartuntalenkistä ja vedä suodatinta mahdollisimman paljon ulos.

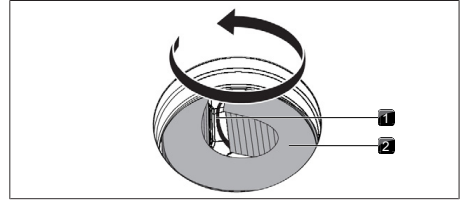

Kuva 9.5 Hajusuodattimen kiertäminen irti suodatinkotelosta

- [1] Tartuntalenkki [2] Hajusuodatin

- ▶ Vedä hajusuodatinta ylöspäin ja kiertoaliikkeellä kokonaan ulos tuloaukosta.

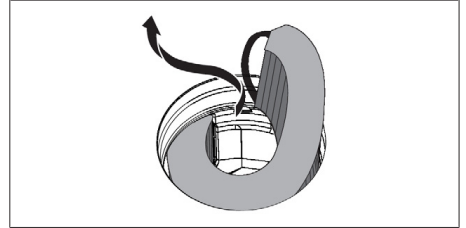

Kuva 9.6 Hajusuodattimen poistaminen tuloaukosta

### Hajusuodattimen asettaminen

- ▶ Poista pakkaus.
- ▶ Suuntaa hajusuodatin painettujen symbolien mukaan (nuoli vasemmalle, tartuntalenkki oikealle, TOP = ylös).
- ▶ Ota kiinni hajusuodattimen kummastakin päästä.
- ▶ Taivuta hajusuodatin lieriömäiseen muotoon.

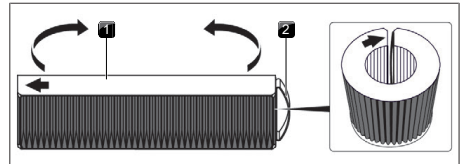

Kuva 9.7 Hajusuodatin

- [1] Hajusuodattimen yläpuoli [2] Tartuntalenkki

- ▶ Kallista hajusuodatinta hieman ja aseta se tuloaukkoon.

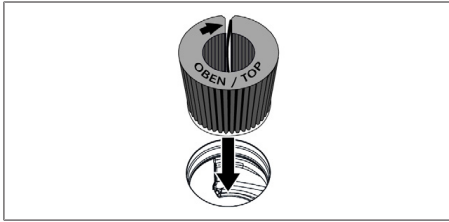

Kuva 9.8 Hajusuodattimen asettaminen tuloaukkoon

- ▶ Työnnä suodattimen vasen pää suodatinkotelon aukkoon.
- ▶ Työnnä hajusuodatin suodatinkoteloon vasteeseen saakka (voit tarttua sormella lamelleihin ja työntää suodattimen vaiheittain koteloon).
- Hajusuodatin on lopullisella paikallaan, kun suodatin on työnnetty kokonaan suodatinkoteloon.

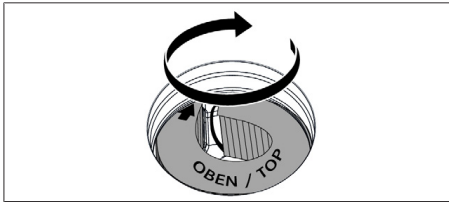

Kuva 9.9 Hajusuodattimen asettaminen lopulliselle paikalleen

- ▶ Aseta suodattimen vaihtoläppä uudestaan paikoilleen ja tarkista, että se on asetettu oikein.

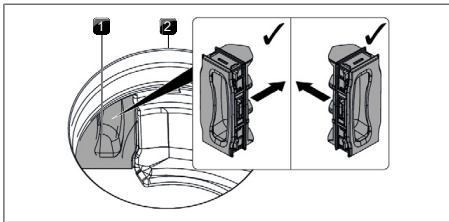

Kuva 9.10 Suodattimen vaihtoläppän asettaminen







[1] Suodattimen vaihtoläppä [2] Tuloaukko

- ▶ Aseta ruostumattomasta teräksestä valmistettu rasvasuodatin ja höyrynpöistörilä paikalleen.
- ▶ Nollaa suodattimen huoltonäyttö (valikkokohta 3: Suodattimen tilan näyttäminen ja suodattimen huoltonäytön nollaaminen).

## 10 Ongelmat ja ratkaisut

**i** Häiriö- ja virhetilat ovat usein ratkaistavissa itse. Tämä säästää sekä aikaa että kustannuksia, koska asiakaspalvelun apua ei tarvita.

► Noudata kaikkia varoituksia ja turvallisuusohjeita (ks. "2 Turvallisuus").

Käyttötilanne	Syy	Apu
Laitetta ei voi kytkeä päälle	Viallinen sulake/automaattisulake	Vaihda sulake Palauta automaattisulake toimintaan
	Sulake tai automaattisulake laukeaa toistuvasti	BORA Ota yhteyttä huoltotiimiin.
	Virransyöttö on katkenut	Pyydä sähköalan ammattihenkilöä tarkistamaan virransyöttö
Uutta laitetta käytettäessä muodostuu hajua	Tämä on normaalia uusien laitteiden yhteydessä	Hajunmuodostus loppuu muutaman käyttötunnin jälkeen
Keittoalueen näytössä näkyy 	Keittoalueella ei ole keittoastiaa tai keittoastia ei sovellu käytettäväksi	Käytä soveltuvaa ja sopivan kokoista keittoastiaa (ks. luku "Tuotekuvaus")
Lukituspainikkeen valo syttyy 	Lapsilukko käytössä	Lapsilukon poistaminen käytöstä
Keittoalue/keittotaso sammuu automaattisesti	Keittoalueen enimmäiskäyttöaika on ylitetty	Ota keittoalue uudelleen käyttöön
Tehoasetus keskeytyy ennalikaisesti	Ylikuumenemissuoja on lauennut	ks. "5.6.5 Ylikuumenemissuoja"
Keittotason jäähdytyspuhallin toimii vielä sammuttamisen jälkeen	Jäähdytyspuhallin toimii, kunnes keittotaso on jäähtynyt	Odota, kunnes jäähdytyspuhallin sammuu automaattisesti
Keittotason höyrynpiston imuteho on heikentynyt	Rasvasuodatin on erittäin likainen	Puhdista tai vaihda rasvasuodatin
	Hajusuodatin on erittäin likainen (vain kiertoilma)	Vaihda hajusuodatin
Näkyviin tulee 	Ilmanohjauksotelossa on jokin esine (esim. puhdistusliina)	Poista esine
	Käytössä vaihe-erotusta käyttävä ikkunakosketin	Avaa ikkuna
Näkyviin tulee 	Tuuletin on vioittunut tai kaapeliliitäntä on irronnut	BORA Ota yhteyttä huoltotiimiin
	Ylikuumenemissuoja on lauennut	ks. "5.6.5 Ylikuumenemissuoja"
Näkyviin tulee 	Käyttöpaneelilla on esine	Poista esine käyttöpaneelilta
	Käyttöpaneeli on likaantunut	Puhdista käyttöpaneeli
Näytössä näkyy  (vain kiertoilma)	Hajusuodattimen (aktiivihajusuodattimen) käyttöikä täynnä	Asenna uusi hajusuodatin (ks. "9.6 Hajusuodattimen vaihtaminen").

Taulukko 10.1 Ongelmat ja ratkaisut

### Häiriö tai virhe, jota ei ole kuvattu ohjeissa:

► Kytke laite pois päältä.

► Ota yhteyttä BORA-huoltotiimi (ks. "13 Takuu, tekninen asiakaspalvelu, varaosat, tarvikkeet") ja ilmoita näytössä näkyvä häiriönumero sekä laitteen tyyppi.

# 11 Asennus

► Noudata kaikkia varoituksia ja turvallisuusohjeita (ks. "2 Turvallisuus").

## 11.1 Yleisiä asennusohjeita

- i** Asennuspaikalla on oltava käytettävissä verkkojohto.
- i** Laitetta ei saa asentaa kylmälaitteiden, astianpesukoneiden, liesien, uunien tai pesu- ja kuivauslaitteiden yläpuolelle.
- i** Työtasojen pintojen ja seinälistojen on oltava kuumuutta kestävää materiaalia (kuumuudenkesto n. 100 °C:seen asti).
- i** Työtasoon leikatut asennusaukot on suojattava kosteudelta sopivalla tavalla ja tarvittaessa lämmöneristettävä.
- i** Integroitua keittotason höyrynpoistoa ei saa käyttää muiden keittotasojen kanssa.
- i** Keittotasojen alapuolen tuuletuksen on oltava riittävä, jotta keittotasojen teho olisi jatkuvasti käytettävissä ja välttytään niiden ylikuumentumiselta.
- i** Jos laitteiden alle halutaan asentaa kaapelin suojapohja (välipohja), se ei saa estää riittävää ilmanvaihtoa.

### 11.1.1 Keittotason höyrynpoiston poistoilmatoiminnon käyttö samanaikaisesti huoneilmaa ottavan tulisijan kanssa

Huoneilmaa ottavat tulisijat (esim. kaas-, öljy-, puu- tai hiilikäyttöiset lämmittimet, läpivirtauslämmittimet, käyttöveden kuumentimet) ottavat polttoilman sijoitustilasta, ja niiden poistokaasut johdetaan ilmanpoistolaiteiston (esim. savupiipun) kautta ulos. Käytettäessä keittotason höyrynpoiston poistoilmatoimintoa ilma otetaan sijoitustilan ja viereisten tilojen huoneilmasta. Jos riittävästä tuloilmasta ei huolehdita, muodostuu alipaine. Tulisijan tai imukanavan myrkylliset kaasut imeytyvät takaisin asuintiloihin.

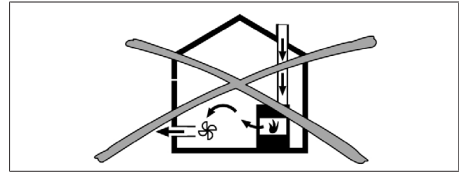

Kuva 11.1 Poistoilman asennus - ei sallittu

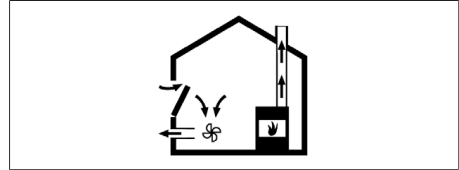

Kuva 11.2 Poistoilman asennus - oikein

► Kun keittotason höyrynpoistoa käytetään samanaikaisesti tilassa, jossa on tulisija, varmista seuraavat seikat:

- alipaine on enintään 4 Pa
- käytössä on turvalaite (esim. ikkunan kontaktikytkin, alipainevahti), joka takaa riittävän ilmansyötön
- poistoilmaa ei johdeta savupiippuun, jota käytetään kaasulla tai muilla polttoaineilla toimivien laitteiden palamiskaasujen poistoon
- asennuksen on tarkastanut ja hyväksynyt tehtävään valtuutettu alan asiantuntija (esim. nuohooja).

**i** Jos keittotason höyrynpoistoa käytetään ainoastaan kiertoilmalla, huoneilmaa käyttävän tulisijan samanaikainen käyttö on mahdollista ilman turvallisuusteknisiä lisätoimenpiteitä.

## 11.2 Toimitussisältö

Toimitussisältö	Määrä
Keittotaso ja integroitu keittotason höyrynpoisto	1
Höyrynpoistoritilä	1
Rasvasuodatin ruostumatonta terästä	1
Käyttö- ja asennusohje	1
Kiinnittimet	4
Tiivistenauha	1
Korkeussäätölevysarja	1
Pieniä asennustarvikkeita sisältävä pussi	1
<b>Muu toimitussisältö PURU2 / PURU2R</b>	
Hajusuodatin (aktiivihiilisuodatin)	1
Sapluuna takaseinän aukkoa varten	1

Taulukko 11.1 Toimitussisältö

## Toimitussisällön tarkastaminen

- ▶ Tarkista toimitussisältö ja mahdolliset vauriot.
- ▶ Ota heti yhteys BORA-huoltotiimi, jos toimituksen osia puuttuu tai ne ovat vaurioituneita.
- ▶ Älä missään tapauksessa asenna vaurioituneita osia.
- ▶ Hävitä kuljetuspakkaus asianmukaisesti (ks. "12 Käytöstä poistaminen, purkaminen ja hävittäminen").

## 11.3 Työkalut ja apuvälineet

Laiteen asianmukaista asennusta varten tarvitaan muun muassa seuraavat työkalut:

- Pisto- tai käsisaha
- Ruuvitaltta/avain Torx 20
- Musta kuumuutta kestävä silikonitiivistysmassa
- Sapluuna takaseinän aukkoa varten (vain kiertoilma)

## 11.4 Asennusedellytykset

### 11.4.1 Asennusetäisyydet

- ▶ Jätä työtason aukon ympärille riittävästi vapaata tilaa.

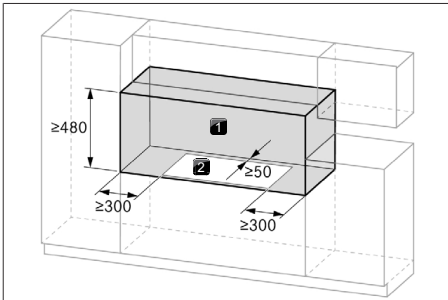

Kuva 11.3 Tarvittava vapaa tila

[1] Tarvittava vapaa tila      [2] Työtason aukko

### 11.4.2 Kalusteen vähimmäismitat

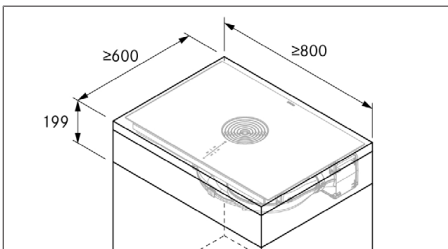

Kuva 11.4 Kalusteen vähimmäismitat

## 11.4.3 Keittiökaluksia koskevia ohjeita

- Kalusteiden mahdolliset poikkipuut on poistettava työtason asennusaukon alueelta.
- Ohuiden työtasojen yhteydessä kalusteissa on oltava riittävän jäykkä alusta.
- Alakaapin laatikot tai hyllyt on voitava irrottaa.
- Alakaapin laatikoita on lyhennettävä asennustilannetta vastaavasti.

Mikäli tarkoitus on asentaa välipohja (kaapeliin suoja-pohja), on huomioitava seuraava:

- Välipohja on kiinnitettävä siten, että sen voi irrottaa alakautta huoltotöitä varten.
- Keittotason riittävän ilmanvaihdon varmistamiseksi etäisyyden keittotason alareunaan on oltava vähintään 15 mm.

## 11.5 Työtason aukko

- i** 50 mm:n vähimmäisetäisyys työtason etureunasta työtason aukkoon on BORAN suositus.

- ▶ Leikkaa työtason ilmoitettujen aukon mittojen mukainen asennusaukko.
- ▶ Varmista, että työtason leikkauspinnat tiivistetään asianmukaisesti.
- ▶ Noudata työtason valmistajan ohjeita.

### 11.5.1 Aukon mitat

#### Uppoasennus

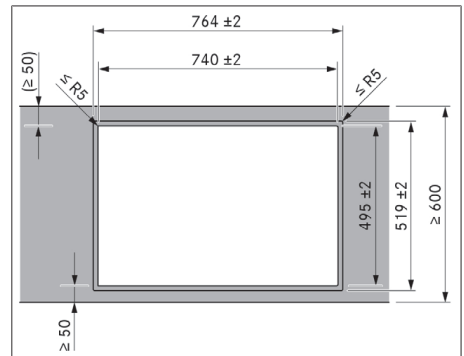

Kuva 11.5 Asennusaukon mitat uppoasennusta varten

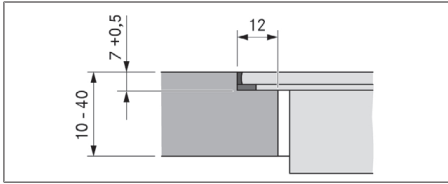

Kuva 11.6 Saumamitta uppoasennusta varten

## Pinta-asennus

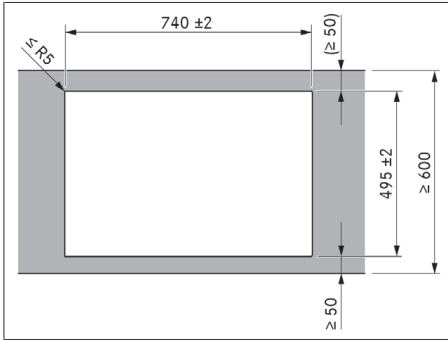

Kuva 11.7 Asennusaukon mitat pinta-asennusta varten

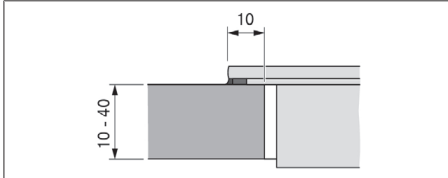

Kuva 11.8 Alustan mitat pinta-asennusta varten

## 11.6 Keittiökalusteiden valmistelu poistoilmamalli

- i** Poistoilmakanavaa tehtäessä on noudatettava käyttöpaikassa voimassa olevia lakeja ja määräyksiä.
- i** Riittävä tuloilman saanti on varmistettava.
- i** Poistoilma on johdettava ulos poistoilmakanavien kautta.
- i** Poistoilmakanavien vähimmäispoikkileikkauksen on oltava  $176 \text{ mm}^2$ , mikä vastaa pyöreää putkea, jonka halkaisija on 150 mm, tai BORA Ecotube -kanavajärjestelmää.

**i** Yleensä integroidun tuulettimen yhteydessä voidaan käyttää enintään 6 metrin pituista poistoilmakanavaa, jossa on kuusi  $90^\circ$  kulmaa, 8 metrin pituista kanavaa, jossa on neljä  $90^\circ$  kulmaa tai 10 metrin pituista kanavaa, jossa on kaksi  $90^\circ$  kulmaa.

**i** Ei voida käyttää BORA-yleistuulettimien kanssa.

**i** Suunnitteluohjeita ilmanpoistokanavien asennusta varten on BORA-suunnittelukäsikirjassa.

### 11.6.1 Keittiökalusteiden sovittaminen

- Alakaapin takaseinä on mukautettava poistoilmakanavalle sopivaksi.
- Kalusteen seinän taakse on suunniteltava 120 mm:n tila poistoilmakanavaa varten.
- Keittotason alapuolella ei tarvita välipohjaa.

### Kalusteen takaseinän mukauttaminen

- Tarkista laitteen ja suunnitellun kanavajärjestelmän tarvittavat asennusmitat ennen alakaappiin asentamista.
- Mukauta tarvittaessa takaseinän sijaintia vaadittuja asennusmittoja vastaavaksi.

### 11.6.2 Asennusmitat

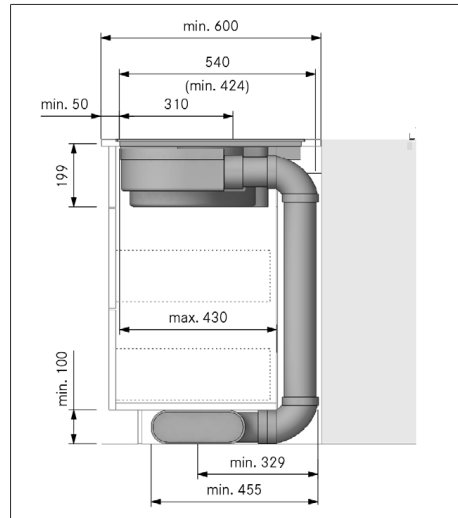

Kuva 11.9 Asennusmitat poistoilmakäytössä, työtason syvyys 600 mm

## 11.7 Keittiökaluusteiden valmistelu kiertoilmamalli

### 11.7.1 Kiertoilman johtaminen takaisin keittiökaluusteesta

Kiertoilmajärjestelmiä varten keittiökaluusteissa on oltava paluuilman aukko, jotta puhdistettu ilma voidaan johtaa keittiökaluusteesta takaisin huoneeseen. Paluuilman aukko voidaan tehdä madallettua sokkelilevyä käyttämällä. Myös lamellisokkeliä voidaan käyttää, jolloin aukon halkaisijan on oltava vähintään vastaava.

- ▶ Madalla sokkelilevyä tai muotoile sokkeliin vastaavat aukot.
- ▶ Paluuilman aukon halkaisijan on oltava  $\geq 500 \text{ cm}^2$  keittotason höyrynpistoista kohden.

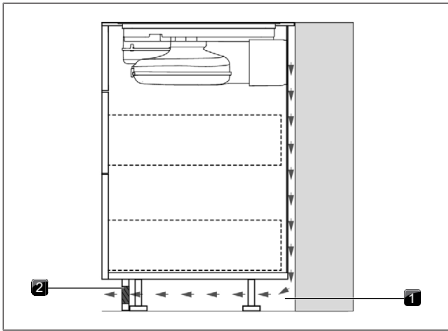

Kuva 11.10 Paluuilman aukko sokkelialueella

- [1] Paluuilman aukko sokkelipaneelissa  $\geq 500 \text{ cm}^2$  [2] Takaisin virtaava kiertoilma

### 11.7.2 Kiertoilmalaitteiden asennusvaihtoehdot (A ja B)

Kiertoilmalaitteille on olemassa kaksi asennusvaihtoehtoa:

#### A: Alakaapissa yhtenäinen takaseinä

Kiertoilma johdetaan ilmanpuhdistusyksikön takaseinän liitännän kautta suoraan kalusteen takaseinän taakse. Paluuilman aukon kautta kiertoilma päätty takaisin huoneeseen.

Asennuksessa huomioitavaa:

- Keittotason alapuolella ei tarvita välipohjaa.
- Kalusteen takaseinään on tehtävä aukko.

#### B: Alakaapissa välipohja keittotason alapuolella

Kiertoilma puhalletaan työtason ja välipohjan välissä olevaan tilaan (ei ilmanpuhdistusyksikön takaseinän liitäntää). Kiertoilma päätty kalusteen takaseinän taakse ja paluuilman aukon kautta takaisin huoneeseen.

Asennuksessa huomioitavaa:

- Keittotason alapuolella on oltava välipohja.
- Kalusteen takaseinässä ei tarvitse olla aukkoa.

### 11.7.3 Keittiökaluusteiden valmistelu asennusvaihtoehtoa A varten

- Alakaapissa on oltava yhtenäinen takaseinä, jotta takaisin virtaava kiertoilma ei pääse edessä olevaan kaappitilaan.
- Takaseinään on tehtävä aukko.
- Kaapin takaseinän ja viereisen kalusteen tai huoneen seinän väliin on jätettävä 25 mm:n minimietäisyys paluuilman aukkoa varten.
- Keittotason alapuolella ei tarvita välipohjaa.

#### Kalusteen takaseinän mukauttaminen

- ▶ Mukauta takaseinää vaadittuihin asennusmittoihin.
- ▶ Siirrä takaseinää tarvittaessa.
- ▶ Korota takaseinää tarvittaessa, jotta edessä oleva kaappitila sulkeutuu.
- ▶ Aseta sapluuna kalusteen takaseinälle merkintöjen ja ohjeiden mukaan.
- ▶ Merkitse takaseinän aukko.
- ▶ Sahaa takaseinän aukko.

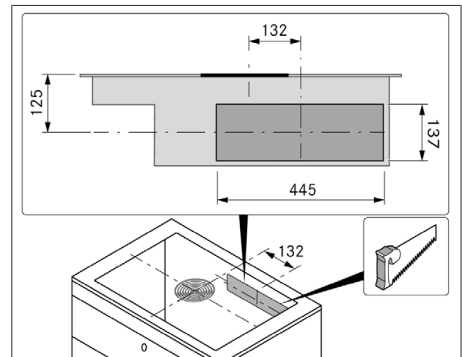

Kuva 11.11 Takaseinän aukko

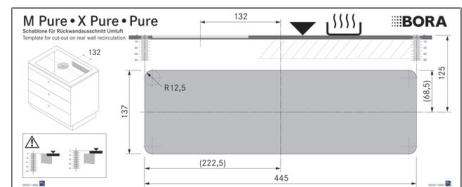

Kuva 11.12 Sapluuna takaseinän aukkoa varten

- i** Huomioi oppoasennus ja pinta-asennus sapluunan asettelussa. 125 mm keittotason yläreunasta aukon keskikohtaan.

### 11.7.4 Asennusmitat, asennusvaihtoehto A

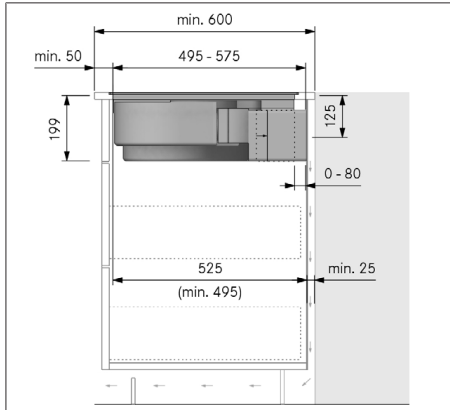

Kuva 11.13 Asennusmitat kiertoilmakäytössä, asennusvaihtoehto A

### 11.7.5 Ilmanpuhdistusyksikön ulosvedettävän osan pidentäminen

Ulosvedettävää osaa käyttämällä kanavaliitäntä voidaan tehdä kalusteen takaseinään joustavasti. Keittotason ja kalusteen takaseinän välinen 80 mm:n etäisyys voidaan siten silloittaa joustavasti. Jos työtason syvyys on yli 675 mm, asennusvaihtoehdossa A ulosvedettävää osaa on pidennettävä lisätarvikkeella PULBTA (enintään 105 mm).

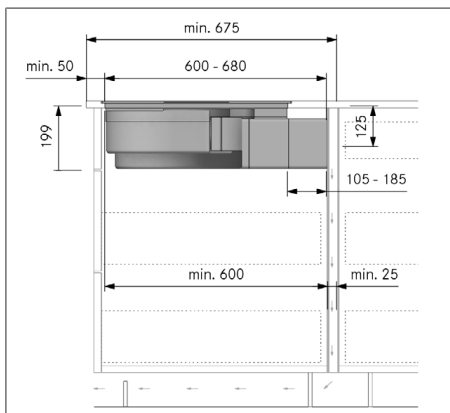

Kuva 11.14 Asennusmitat kiertoilma-asennuksessa A, työtason syvyys yli 675 mm

- ▶ Irrota ulosvedettävässä osassa olevan liimanauhan suojakalvo.
- ▶ Asenna PULBTA-pidennysosa ulosvedettävään osaan.

- ▶ Irrota PULBTA-pidennysosassa olevan liimanauhan suojakalvo.

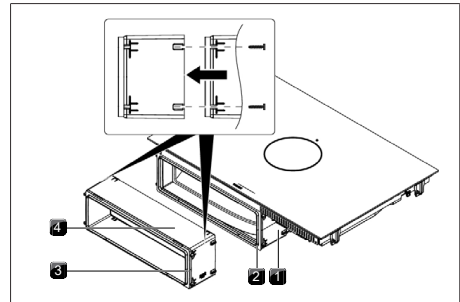

Kuva 11.15 Ulosvedettävän osan pidennys

- |                       |                        |
|-----------------------|------------------------|
| [1] Ulosvedettävä osa | [2] Liimanauha         |
| [3] Liimanauha        | [4] PULBTA-pidennysosa |

### 11.7.6 Keittiökaluusteiden valmistelu asennusvaihtoehto B varten

- Keittotason alapuolella on oltava välipohja.
- Kaapin takaseinän on oltava ylhäältä tiiviisti kiinni välipohjassa, jotta takaisin virtaava kiertoilma ei pääse edessä olevaan kaappitilaan.
- Kaapin takaseinän ja viereisen kalusteen tai huoneen seinän väliin on jätettävä 25 mm:n minimietäisyys paluuilman aukkoa varten.

#### Kalusteen takaseinän mukauttaminen

- ▶ Mukauta takaseinää vaadittuihin asennusmittoihin.
- ▶ Siirrä takaseinää tarvittaessa.
- ▶ Mukauta takaseinän korkeus välipohjaan, jotta ne kiinnittyvät tiiviisti toisiinsa.

### 11.7.7 Asennusmitat, asennusvaihtoehto B

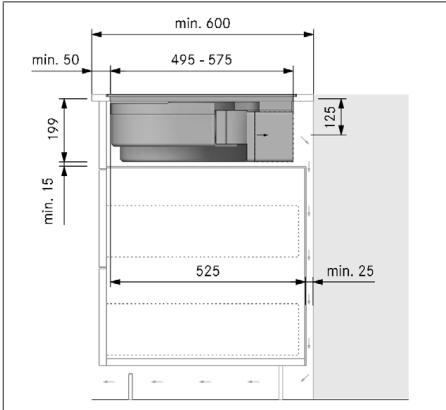

Kuva 11.16 Asennusmitat kiertoilma-asennuksessa B, työtason syvyys 600 mm

## 11.8 Laitteen valmistelu

### Tiivistenauhan kiinnitys

- ▶ Pinta-asennuksessa liimaa toimitukseen sisältyvä tiivistenauha aukottomasti keittotason alapuolen ympäri.
- ▶ Uppoasennuksessa liimaa tiivistenauha työtason aukon kosketuspinnolle myös silloin, jos keittotaso tiivistetään silikonitiivistysmassalla tai vastaavalla.

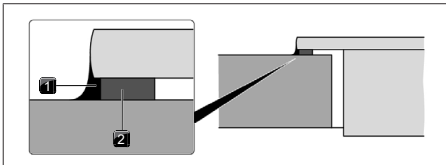

Kuva 11.17 Tiivistenauha pinta-asennuksessa

- [1] Silikonitiivistysmassa [2] Tiivistenauha

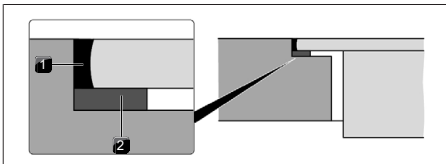

Kuva 11.18 Tiivistenauha uppoasennuksessa

- [1] Silikonitiivistysmassa [2] Tiivistenauha

### Kiinnittimien kiinnittäminen

- ▶ Työnä keittotason kummallakin puolella olevat kaksi kiinnintä vasteeseen saakka kiinnityssinkilöihin.

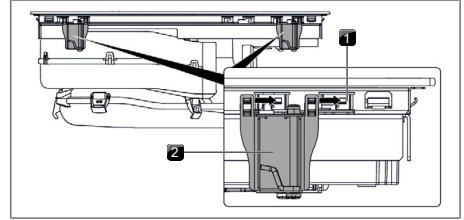

Kuva 11.19 Kiinnittimien kiinnittäminen

- [1] Kiinnityssinkilät [2] Kiinnittimet

## 11.9 Keittotason asentaminen

### 11.9.1 Keittotason asettaminen paikalleen

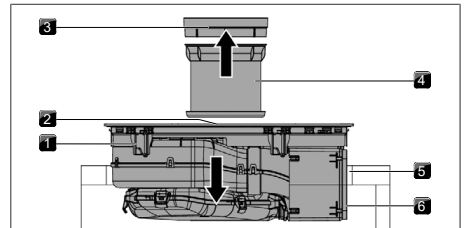

Kuva 11.20 Keittotason asettaminen keskelle

- [1] Keittotaso [2] Tuloaukko  
[3] Höyrynpöistörilä [4] Rasvasuodatin ruostumattomasta terästä  
[5] Työtason aukko [6] Liimanauha

- ▶ Irrota höyrynpöistörilä ja ruostumattomasta teräksestä valmistettu rasvasuodatin ennen keittotason asettamista paikalleen.
- ▶ Irrota ulosvedettävän osan etuosassa olevan liimanauhan suojakalvo.
- ▶ Pidä kiinni tuloaukosta paikalleen asettamisen aikana.
- ▶ Nosta keittotaso suorassa työtason aukkoon.
- ▶ Aseta keittotaso työtason aukon keskelle.
- ▶ Suuntaa keittotaso tarkasti.

**i** Varmista, että keittotason tiivistenauha on tiiviisti työtasolla pinta-asennuksen yhteydessä.

**i** Varmista, että tiivistenauha ympäröi keittotason hyvin uppoasennuksen yhteydessä.

### Korkeussäätölevyt uppoasennuksessa (valinnainen)

- ▶ Korjauslevyt ovat itseliimautuvia liukumisen estämiseksi.
- ▶ Käytä tarvittaessa korkeussäätölevyjä.
- ▶ Aseta korkeussäätölevyt tiivistenauhan viereen.

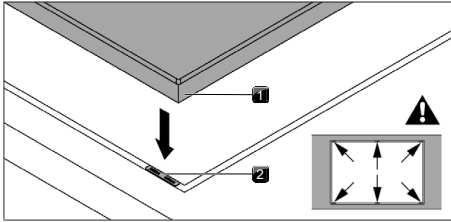

Kuva 11.21 Korkeussäätölevyjien sijainti

[1] Keittotaso [2] Korkeussäätölevy

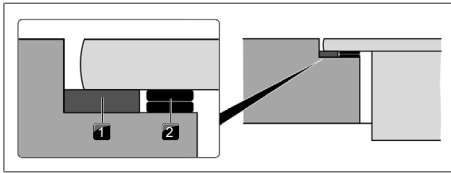

Kuva 11.22 Korkeussäätölevyt

[1] Tiivisteteippi [2] Korkeussäätölevy

### 11.9.2 Keittotason kiinnittäminen

- Kiinnitä keittotaso työtasoon kiinnittimen kulmaraudalla.
- Kiristysmomentti: enint. 2,2 Nm.

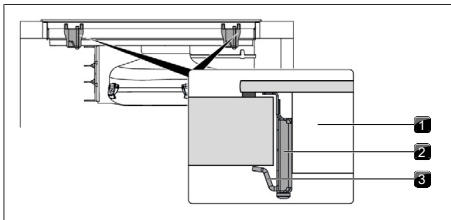

Kuva 11.23 Keittotason kiinnittäminen keskelle

[1] Keittotaso [2] Kiinnitin  
[3] Kulmarauta

### 11.9.3 Laitteen liittäminen kanavajärjestelmään

- i** Kanavajärjestelmä on asennettava laitteeseen niin, että siihen ei kohdistu jännitystä tai kuormitusta.
- i** Varmista tiivisteitä kiinnittäessäsi, että ne kokoon puristettuina ovat ilmatiiviisti liittäntäkanavaosaa vasten.

- Käytä vain BORA Ecotube -kanavaosia.
- Älä käytä joustavia letkuja tai kangasletkuja.

- Vedä tiiviste laitteen puhallusaukon päälle. Tiivistettä täytyy hieman venyttää tätä varten.
- Työnnä liitettävä kanavaosa muhveineen tiivisteellä varustetun puhallusaukon päälle.
- Varmista, että tiiviste ei siirry paikoltaan.

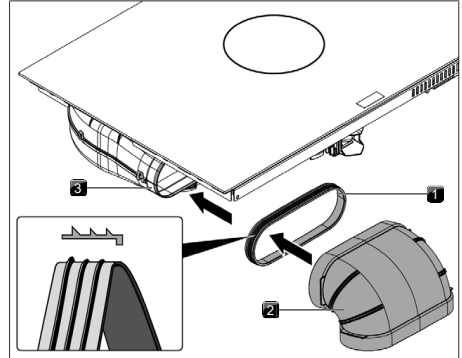

Kuva 11.24 Liittäminen kanavajärjestelmään

[1] Tiiviste [2] Kanavaosa  
[3] Puhallusaukko

### 11.9.4 Takaseinän liittäminen tekeminen asennusvaihtoehdossa A

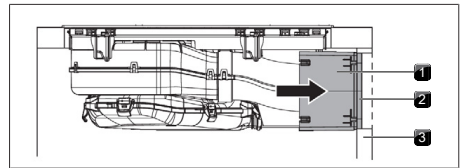

Kuva 11.25 Takaseinän liittäminen

[1] Ulosvedettävä osa [2] Liimanauha  
[3] Kalusteen takaseinä

- Työnnä ulosvedettävä osa tiiviisti kiinni kalusteen takaseinään.
- Ulosvedettävää osaa käyttämällä liittäntä kalusteen takaseinään voidaan tehdä joustavasti.
- Tarkista, että ulosvedettävä osa on tiiviisti ja tasaisesti kiinni kalusteen takaseinän aukossa.
- Kiinnitä ulosvedettävä osa liimanauhalla kalusteen takaseinään.

### 11.9.5 Hajusuodattimen asettaminen

- i** Katso luvun Puhdistus ja ylläpito kohta Hajusuodattimen vaihto

## 11.10 Kytkeminen sähköverkkoon

► Noudata kaikkia varoituksia ja turvallisuusohjeita (ks. "2 Turvallisuus").

**i** Asentamisessa, kokoamisessa ja käyttöönotossa on noudatettava kansallisia lakeja, määräyksiä ja standardeja. Töitä saavat suorittaa vain pätevät ammattihenkilöt, jotka tuntevat paikallisten energialaitosten lisämääräykset sekä noudattavat niitä.

**i** Pistoliitäntä (sukopistoke) on kielletty.

**i** 1-vaiheiliitäntä: Laite vastaa standardin IEC 61000-3-12 vaatimuksia.

- Kytke pääkytkin/automaattisulake pois päältä ennen keittotason liittämistä.
- Estä pääkytkimen/automaattisulakkeen luvaton päälle kytkeminen.
- Varmista jännitteettömyys.
- Liitä keittotaso ehdottomasti kiinteällä liittännällä H 05 VV-F -tyyppin verkkojohtoon, jonka poikkipinta-ala on riittävä.

Liitäntä	Sulakesuojaus	Minimipoikkipinta-ala
3-vaiheiliitäntä	3 x 16 A	2,5 mm <sup>2</sup>
2-vaiheiliitäntä	2 x 16 A	2,5 mm <sup>2</sup>
1-vaiheiliitäntä	1 x 32 A	4 mm <sup>2</sup>

**Taulukko 11.2** Sulakesuojaus ja minimipoikkipinta-ala

- Liitä verkkojohto asianmukaisen liittätäkaavion mukaisesti laitteen verkkoliitäntään.
- Liitä yksi- tai kaksivaiheiliitäntää varten kukin kosketin liittäntäsiltaan.
- Kiinnitä liitosjohto kaapelipuristimella.
- Sulje verkkoliitäntäkotelon verkkoliitäntännän kannella.
- Vie verkkojohto kiinnityssilmukoita myöten käyttämällä apuna johtositeitä.
- Varmista, ettei johto jää puristuksiin tai vaurioidu ja ettei se pääse koskettamaan kuumia keittoalueita.
- Tarkista, että asennus on tehty oikein.

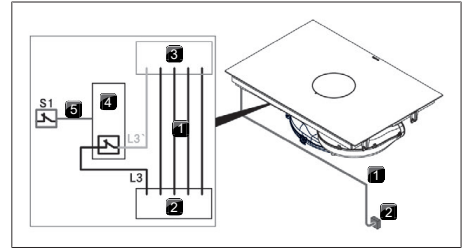

Kuva 11.26 Liittätäkaavio, ulkoinen kytkin

- [1] Verkkojohto [2] Verkkoliitäntä  
 [3] Laitteen verkkoliitäntä [4] Kytkentärele  
 [5] Kytkentäliitos S1 ja [S1] Ulkoinen kytkin  
 kytkentärele

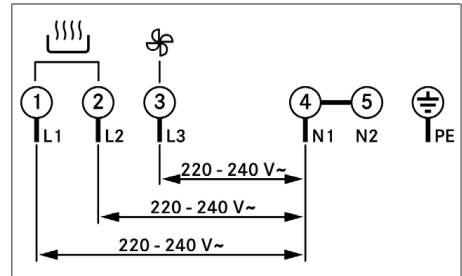

Kuva 11.27 Liittätäkaavio - 3-vaiheiliitäntä

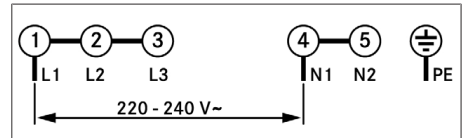

Kuva 11.28 Liittätäkaavio - 1-vaiheiliitäntä

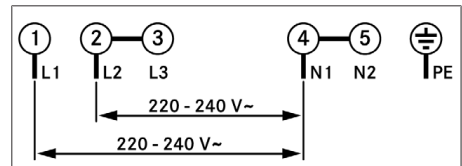

Kuva 11.29 Liittätäkaavio - 2-vaiheiliitäntä

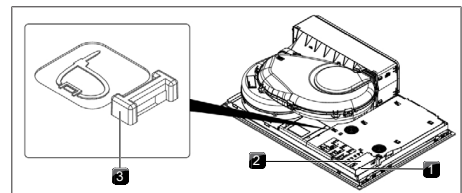

Kuva 11.30 Keittotason sähköliitäntä

- [1] Verkkoiliitäntä [2] Verkkoiliitännän kansi  
[3] Kiinnitysilmut

## 11.11 Käyttöönotto

- i** Käyttöönoton yhteydessä on tehtävä tiettyjä perusasetuksia (perusmääritys) jälleenmyyjä- ja huoltovalikossa.

### 11.11.1 Jälleenmyyjä- ja huoltovalikko





- i** Jälleenmyyjä- ja huoltovalikko voidaan avata kahden minuutin ajan siitä, kun laitteeseen on kytketty virta.
- i** Kun valikkokohdasta poistutaan, järjestelmä ottaa käyttöön ja tallentaa tehdyt asetukset.
- i** Seuraavassa kerrotaan valikon käyttämisestä ja kuvataan tärkeimmät valikkokohdat.

#### Jälleenmyyjä- ja huoltovalikon yleiskuvas

Valikkokohta/kuvaus/valinta-alue	Tehdasasetukset
B Höyrynpoistojärjestelmä (poisto-/kiertoilmajärjestelmä)	Kiertoilma
C virranhallinta	3
D demo-tila	Pois

Taulukko 11.3 Valikon yleiskuvas

#### Jälleenmyyjä- ja huoltovalikon avaaminen

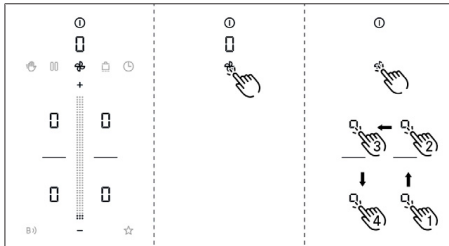

- Kytke laitteeseen virta.
- Näkyviin tulee vakionäyttö ja tuuletinsymboli sykkii kahden minuutin ajan.
- Paina pitkään tuuletinpainiketta .
- Näkyviin tulee neljä syöttökohtaa .
- Pidä tuuletinpainiketta  painettuna ja paina samanaikaisesti peräkkäin syöttökohia  annetussa järjestyksessä.
- Näkyviin tulee valikkokohta B.



Kuva 11.31 Jälleenmyyjä- ja huoltovalikon näytön avaaminen

### 11.11.2 Valikkokohta B: höyrynpoistojärjestelmän määrittys

Valittavana on kaksi käyttötapaa:

- Käyttötapa : Kiertoilmajärjestelmä (tehdasasetus)
  - Käyttötapa : Poistoilmajärjestelmä
- Valitse sopiva käyttötila.
- Vahvista ja tallenna asetukset siirtymällä seuraavaan valikkokohtaan (kosketa monitoiminäyttöä/näyttöä ).

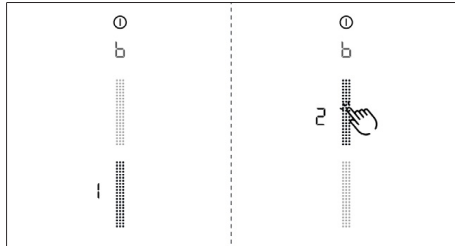

Kuva 11.32 Valikkokohdan B näyttö: höyrynpoistojärjestelmän määrittys

### 11.11.3 Valikkokohta C: virranhallinta

Laitteen kokonaisteho voidaan alentaa, jos käyttöpaikassa ei ole käytettävissä vaadittavaa sähkötehoa. Valittavana on kolme virranhallinta-asetusta:

Virranhallinta-asetukset	Liitäntä	Enimmäistehonkulutus	Sulakesuojauks
C3	3-vaiheinen	7 360 W	3 x 16 A
C3	2-vaiheinen	7 360 W	2 x 16 A
C3	1-vaiheinen	7 360 W	1 x 32 A
C2	1-vaiheinen	4400 W	1 x 20 A
C1	1-vaiheinen	3600 W	1 x 16 A

Taulukko 11.4 virranhallinta

- Valitse sopiva asetukset.
- Vahvista ja tallenna asetukset siirtymällä seuraavaan valikkokohtaan (kosketa monitoiminäyttöä/näyttöä ).

- i** Laitteen automaattisesti tekemät keittoalueiden tehon rajoitukset mukautetaan asetetun kokonaistehon mukaan.

- i** Verkkojohtojen minimipoikkipinta-alaa ei saa tehon rajoituksesta huolimatta pienentää (katso taulukko Sulakesuojauks ja minimipoikkipinta-ala).

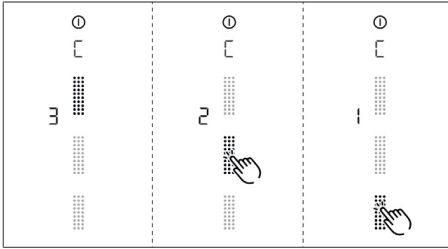



Kuva 11.33 Valikkokohtan C näyttö: virranhallinta

### 11.11.4 Valikkokohta D: demo-tila

Laite voidaan asettaa demo-tilaan, jossa kaikki käyttötoiminnot ovat käytettävissä, mutta keittotasojen kuumentuminen on poistettu käytöstä.

► Kosketa liukusäätimen yläaluetta.

- Demo-tilan symboli  näytetään kaikille keittoalueille sekunnin ajan.
- Näkyviin tulee .
- Vahvista ja tallenna asetukset siirtymällä seuraavaan valikkokohtaan (kosketa monitoiminäyttöä/näyttöä .

**i** Demo-tilassa kattilan koon tunnustus on poistettu käytöstä.

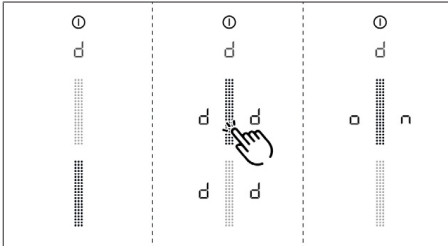

Kuva 11.34 Valikkokohtan D näyttö: Demotila

### Jälleenmyyjä- ja huoltovalikon sulkeminen

Perusmäärityksen kaikki valikkokohtat on käyty läpi:

► Paina pitkään monitoiminäyttöä.

### 11.11.5 Toiminnan tarkastus

- Tarkasta huolellisesti kaikkien laitteiden toiminta.
- Huomioi virheilmoitusten yhteydessä luku Ongelmat ja ratkaisut.

### 11.12 Laitteen tiivistäminen

- Tiivistä laite kaikkien asennustöiden jälkeen mustalla kuumuutta kestäväällä silikonitiivistysmassalla.
- Varmista, ettei silikonitiivistysmassaa pääse laitteen alle.

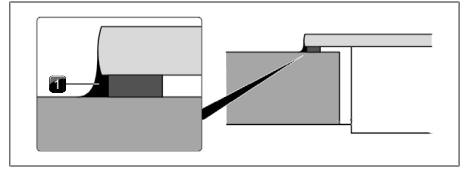

Kuva 11.35 Silikonitiivistysmassa pinta-asennuksessa

[1] Silikonitiivistysmassa

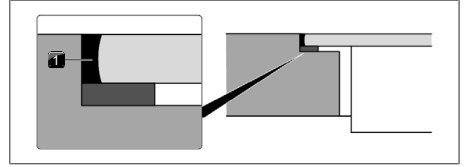

Kuva 11.36 Silikonitiivistysmassa uppoasennuksessa

[1] Silikonitiivistysmassa

## 11.13 Luovuttaminen käyttäjälle

### Asennuksen valmistuttua:

- Selitä käyttäjälle olennaiset toiminnot.
- Kerro käyttäjälle kaikista turvallisuuden kannalta tärkeitä seikoista, jotka liittyvät laitteen käyttöön ja käsittelyyn.
- Luovuta käyttäjälle tarvikkeet sekä käyttö- ja asennusohje säilytettäväksi.

## 12 Käytöstä poistaminen, purkaminen ja hävittäminen

- Noudata kaikkia varoituksia ja turvallisuusohjeita (ks. "2 Turvallisuus").
- Noudata mukana toimitettujen asiakirjojen ja oppaiden ohjeita.

### 12.1 Käytöstä poistaminen

Käytöstä poistaminen tarkoittaa laitteen lopullista käytöstä poistamista ja purkamista. Käytöstä poistamisen jälkeen laite voidaan asentaa uudelleen toiseen käyttöpaikkaan, myydä eteenpäin tai hävittää.

**i** Ainoastaan pätevä ammattihenkilö saa kytkeä irti laitteen sähköliitäntään.

- Kytke laite pois päältä ennen käytöstä poistamista (katso käyttöohje).
- Irrota laite sähköverkosta.

## 12.2 Purkaminen

Ennen purkamista on varmistettava, että laitteen luo on esteetön pääsy ja että se on irrotettu sähköverkosta.

- ▶ Avaa laitteen kiinnitys.
- ▶ Poista silikonisaumat.
- ▶ Irrota laite työtasosta yläkautta.
- ▶ Irrota muut lisäosat.
- ▶ Hävitä laite ja likaantuneet lisäosat kohdan ”Ympäristöystävällinen hävittäminen” mukaisesti.

## 12.3 Ympäristöystävällinen hävittäminen

### 12.3.1 Kuljetuspakkauksen hävittäminen

- i** Pakkaus suojaa laitetta kuljetusvaurioilta. Pakkausmateriaalin valinnassa on huomioitu ympäristöystävällisyys ja hävittämiseen liittyvät seikat, joten ne ovat tämän vuoksi kierrätettäviä.

Pakkauksen palauttaminen materiaalikiertoon säästää raaka-aineita ja vähentää jätteiden määrää. Voit palauttaa pakkauksen jälleenmyyjälle.

- ▶ Palauta pakkaus jälleenmyyjälle tai
- ▶ Hävitä pakkaus asianmukaisesti paikallisten määräysten mukaisesti.

### 12.3.2 Tarvikkeiden hävittäminen

Hävitä tarpeettomat tai käytetyt tarvikkeet (aktiivihillsuodattimet jne.) asianmukaisesti paikallisten määräysten mukaisesti.

### 12.3.3 Käytetyn laitteen hävittäminen



Sähkölaitteita, joissa on tämä merkintä, ei saa hävittää kotitalousjätteen mukana niiden käyttöiän päättyessä. Ne on vietävä sähkö- ja elektroniikkaromun kierrätyspisteeseen. Kysy tarvittaessa lisätietoa paikallisilta viranomaisilta.

Käytetyt sähkölaitteet sisältävät monenlaisia arvokkaita materiaaleja. Ne sisältävät kuitenkin myös haitallisia aineita, joita laite tarvitsee toimiakseen turvallisesti. Mikäli nämä aineet joutuvat kaatopaikkajätteen sekaan tai niitä käsitellään väärin, ne voivat vahingoittaa terveyttä ja ympäristöä.

- ▶ Käytettyä laitetta ei saa hävittää kotitalousjätteen mukana.

- ▶ Vie käytetty laite sähkö- ja elektroniikkaromun kierrätyspisteeseen.

## 13 Takuu, tekninen asiakaspalvelu, varaosat, tarvikkeet

- ▶ Noudata kaikkia varoituksia ja turvallisuusohjeita (ks. ”2 Turvallisuus”).

### 13.1 BORAn myöntämä valmistajan takuu

BORA myöntää tuotteilleen kahden vuoden valmistajan takuun, joka on voimassa loppukäyttäjille. Tämä takuu on voimassa jälleenmyyjämme koskevien lakisääteisten takuuvaatimusten lisäksi.

Valmistajan takuu koskee tässä mainittuja BORA -tuotteita, jotka on ostettu valtuutetulta BORA -jälleenmyyjältä tai BORA kouluttamalta myyjältä ja jotka on asennettu Euroopan unionin alueelle (pois lukien merentakaiset alueet), Sveitsiin, Liechtensteiniin, Ukrainaan, Venäjälle, Norjaan, Serbiaan, Israeliin, Isoon-Britanniaan, Islantiin, Intiaan, Australiaan tai Uuteen-Seelantiin. Poikkeuksena ovat BORA yleis- tai lisätarvikkeiksi nimeämät tuotteet:

- Keittotasot
- keittotason höyrynpoistojärjestelmät
- tuulettimet

Valmistajan takuu astuu voimaan silloin, kun BORA-tuote luovutetaan loppukäyttäjälle. Takuu on voimassa 2 vuotta. Rekisteröimällä tuotteen osoitteessa [bora.com/registration](http://bora.com/registration) valmistajan takuun voimassaolon voi pidentää 3 vuoteen.

Valmistajan takuu edellyttää, että valtuutettu BORA-jälleenmyyjä on asentanut BORA-tuotteet asianmukaisesti (noudattamalla asennushetkellä voimassa olevan BORAn suunnittelukäsikirjan ja käyttöohjeen ohjeita). Loppukäyttäjän on noudatettava käytön aikana käyttöohjeen ohjeita.

Voidakseen hyödyntää valmistajan takuuta loppukäyttäjän on ilmoitettava havaitsemistaan puutteista suoraan BORAlle sekä esitettävä ostokuitti. Ostotapahtuman voi todistaa vaihtoehtoisesti rekisteröitymällä [bora.com/registration](http://bora.com/registration)-sivustolle. BORA takaa, että BORA-tuotteissa ei ole materiaali- tai valmistusvirheitä. Virheen on oltava ollut olemassa jo silloin, kun tuote on luovutettu loppukäyttäjälle. Takuu ei keskeydy eikä astu uudelleen voimaan takuun hyödyntämisen jälkeen.

BORA vastaa BORA-tuotteiden vikojen korjaamisesta tai tuotteiden vaihtamisesta oman harkintansa mukaan. BORA vastaa kaikista valmistajan takuun piiriin kuuluvien vikojen korjaamisesta aiheutuvista kustannuksista.

BORAn myöntämän valmistajan takuun piiriin eivät kuulu:

- BORA-tuotteet, joita ei ole ostettu valtuutetulta BORA-jälleenmyyjältä tai BORAn kouluttamalta myyjältä
- Vauriot, jotka ovat aiheutuneet käyttöohjeen noudattamatta jättämisestä (koskee myös tuotteen ylläpitoa ja puhdistusta). Ne ovat osoitus epäasianmukaisesta käytöstä.
- Vauriot, jotka ovat aiheutuneet normaalista kulumisesta, esim. käyttöjäljet keittotasossa
- Vauriot, jotka ovat aiheutuneet ulkoisista vaikutuksista (esim. kuljetusvauriot, lauhdeveden pääsy laitteeseen tai luonnonvoimien, kuten salamaniskun, aiheuttamat vauriot)
- Vauriot, jotka ovat aiheutuneet korjauksista tai korjausyrityksistä, joiden suorittajana ei ole ollut BORA tai BORA valtuuttama henkilö
- Lasikeramiikan vauriot
- Jännitteen vaihtelusta johtuvat vauriot
- Seurausvahingot tai todellisia vikoja suuremmat korvausvaatimukset
- Muoviosien vauriot

Takuu ei rajoita laillisia vaatimuksia, erityisesti laillisia reklamaatioita tai tuotevastuuta, ja niitä voidaan hyödyntää maksutta.

Jos vika ei sisälly valmistajan takuuseen, loppukäyttäjä voi ottaa yhteyttä BORA tekniseen asiakaspalveluun.

BORA ei vastaa tästä syntyvistä kustannuksista.

Takuuehdoissa noudatetaan Saksan liittotasavallan lakia.

Yhteystiedot:

BORA Vertriebs GmbH & Co KG, Innstraße 1, 6342 Niederdorf, Österreich

- Puhelin: 00800 7890 0987  
Maanantaista perjantaihin klo 8–18 ja perjantaisin klo 8–17
- Sähköposti: support@bora.com

### 13.1.1 Takuun pidentäminen

Rekisteröitymällä verkkosivulla [www.bora.com/registration](http://www.bora.com/registration) voit pidentää takuuta.

## 13.2 Huolto

### BORA-huoltopalvelu:

Katso tämän ohjeen takakansi.



- Jos laitteessa esiintyy häiriöitä, joita et itse saa poistettua, ota yhteys BORA BORA-jälleenmyyjäsi tai BORA-huoltotiimi.

BORA-huoltotiimi tarvitsee laitteen tyyppinimikkeen ja valmistusnumeron (FD-numero).

Tiedot löytyvät takuuliitteen tyyppikilvestä ja laitteen pohjasta.

## 13.3 Varaosat

- Käytä korjauksissa aina alkuperäisvaraosia.
- Laitteen saa korjata ainoastaan BORA-huoltotiimin henkilökunta.

 Varaosia on saatavissa BORA-myyjältä ja BORAn huoltosivustosta osoitteessa [www.bora.com/service](http://www.bora.com/service) tai mainitusta palvelunumerosta.

## 13.4 Tarvikkeet

Tarvikkeet	PURA2/ PURA2R	PURU2/ PURU2R
GFES – eSwap-hajusuodatin		✓
GFESP – eSwap Plus -hajusuodatin		✓
PUEF – Pure- rasvasuodatin ruostumatonta terästä	✓	✓
PUED2 – Pure-höyrynpoistoritilä 2. sukupolven kompakteille laitteille, musta	✓	✓
PUXED2 – X Pure -höyrynpoistoritilä X Pure- ja X Pure Rough -laitteille	✓	✓
USL515 – sivulistat, keittotason syvyys 515 mm	✓	✓
USL515AB – sivulistat, keittotason syvyys 515 mm, All Black	✓	✓
KFR760AB – keittotason kehys, leveys 760 mm	✓	✓
UGS – lasikeraamisen tason kaavin	✓	✓
UFKS – ikkunakosketin	✓	
PULB – Pure-ilmanpuhdistusyksikkö (PURA2-/PURA2R-malleissa vain tehtäessä muutos poistoilmasta kiertoilmaan)	✓	✓
PULBTA – Pure-ilmanpuhdistusyksikön ulosvedettävä osa (PURA2-/PURA2R-malleissa vain tehtäessä muutos poistoilmasta kiertoilmaan)	✓	✓

Taulukko 13.1 Tarvikkeet – Pure

# 14 Tuoteselosteet

## 14.1 Tuoteseloste PURA2/PURA2R – keittotason höyrynpisto

Tuotetiedot delegoidun asetuksen (EU) N:o 65/2014 ja asetuksen (EU) N:o 66/2014 mukaisesti.

Valmistaja	BORA		
Mallitunniste	PURA2   PURA2R		
	Symboli	Arvo	Yksikkö
<b>Energiankulutus</b>			
Vuotuinen energiankulutus	$AEC_{hood}$	32,7	kWh/a
Energiätehokkuusluokka	-	A+	-
Energiätehokkuusindeksi	$EEL_{hood}$	42,5	-
<b>Syöttötilavuus</b>			
Virtausdynaaminen hyötysuhde	$FDE_{hood}$	33,3	-
Virtausdynaamisen hyötysuhteen luokka	-	A	-
Ilmavirta pienimmällä nopeudella normaalkäytössä	-	181	m <sup>3</sup> /h
Ilmavirta suurimmalla nopeudella normaalkäytössä	-	543	m <sup>3</sup> /h
Ilmavirta suurtehotoinnolla (tehoasetus)	-	591	m <sup>3</sup> /h
Suurin ilmavirta	$Q_{max}$	607,5	m <sup>3</sup> /h
Mitattu ilmavirta parhaan hyötysuhteen pisteessä	$Q_{BEP}$	305,5	m <sup>3</sup> /h
Mitattu ilmanpaine parhaan hyötysuhteen pisteessä	$P_{BEP}$	440	Pa
Mitattu sähkön ottoteho parhaan hyötysuhteen pisteessä	$W_{BEP}$	112,1	W
Ajan korotuskerroin	f	0,8	-
<b>Valaistus</b>			
Valotehokkuus	$LE_{hood}$	*	lx/W
Valotehokkuusluokka	-	*	-
Valaistusjärjestelmän nimellisteho	$W_L$	*	W
Valaistusjärjestelmän keskimääräinen valaistusvoimakkuus keittopinnalla	$E_{middle}$	*	lx
<b>Rasvansuodatus</b>			
Rasvansuodatuksen erotusaste	$GFE_{hood}$	98,1	%
Rasvansuodatuksen erotusasteen luokka	-	A	-
<b>Ilmassa kantautuva äänitehotaso</b>			
Äänitehotaso tavanomaisen käytön vähimmäisnopeudella	$L_{WA}$	41	dB re 1 pW
Äänitehotaso tavanomaisen käytön enimmäisnopeudella	$L_{WA}$	67	dB re 1 pW
Äänitehotaso suurtehotoinnolla (tehoasetus)	$L_{WA}$	69	dB re 1 pW
Äänenpainetaso tavanomaisen käytön vähimmäisnopeudella**	$L_{pA}$	29	dB re 20 µPa
Äänenpainetaso tavanomaisen käytön enimmäisnopeudella**	$L_{pA}$	54	dB re 20 µPa
Äänenpainetaso suurtehotoinnolla (tehoasetus)**	$L_{pA}$	56	dB re 20 µPa
<b>Tehonkulutus</b>			
Tehonkulutus pois päältä -tilassa	$P_o$	*	W
Tehonkulutus valmiustilassa	$P_s$	0,19	W

Taulukko 14.1 Tuoteseloste

\* Ei koske tätä tuotetta.

\*\* Vapaaehtoinen tieto

## 14.2 Tuoteseloste Pure – keittotaso

Tuotetiedot asetuksen (EU) N:o 66/2014 mukaisesti.

Valmistaja	BORA		
Mallitunniste	PURA2   PURA2R   PURU2   PURU2R		
Keittotason tyyppi	Lasikeraaminen keittotaso		
Keittoalueiden määrä	4		
Kuumennustekniikka	Induktiokeittoalueet		
	Symboli	Arvo	Yksikkö
<b>Käytettävissä olevan pinnan koko</b>			
Keittoalue edessä vasemmalla	Ø	21,0	cm
Keittoalue edessä oikealla	Ø	21,0	cm
Keittoalue takana vasemmalla	Ø	17,5	cm
Keittoalue takana oikealla	Ø	17,5	cm
<b>Energiankulutus</b>			
Keittoalue edessä vasemmalla	EC <sub>electric cooking</sub>	187,5	Wh/kg
Keittoalue edessä oikealla	EC <sub>electric cooking</sub>	182,7	Wh/kg
Keittoalue takana vasemmalla	EC <sub>electric cooking</sub>	178,6	Wh/kg
Keittoalue takana oikealla	EC <sub>electric cooking</sub>	181,9	Wh/kg
Keittotason energiankulutus	EC <sub>electric hob</sub>	182,7	Wh/kg

Taulukko 14.2 Tuoteseloste Pure

**D**

**BORA Lüftungstechnik GmbH**

Rosenheimer Str. 33  
83064 Raubling  
Deutschland  
T +49 (0) 8035 / 9840-0  
F +49 (0) 8035 / 9840-300  
support@bora.com  
bora.com

**A**

**BORA Vertriebs GmbH & Co KG**

Innstraße 1  
6342 Niederndorf  
Österreich  
T +43 (0) 5373 / 62250-0  
F +43 (0) 5373 / 62250-90  
support@bora.com  
bora.com

**INT**

**BORA Holding GmbH**

Innstraße 1  
6342 Niederndorf  
Austria  
T +43 (0) 5373 / 62250-0  
F +43 (0) 5373 / 62250-90  
support@bora.com  
bora.com

**AU NZ**

**BORA APAC Pty Ltd**

100 Victoria Road  
Drummoyne NSW 2047  
Australia  
T +61 2 9719 2350  
F +61 2 8076 3514  
info@boraapac.com.au  
bora-australia.com.au

