

PL Instrukcja obsługi i montażu Pure

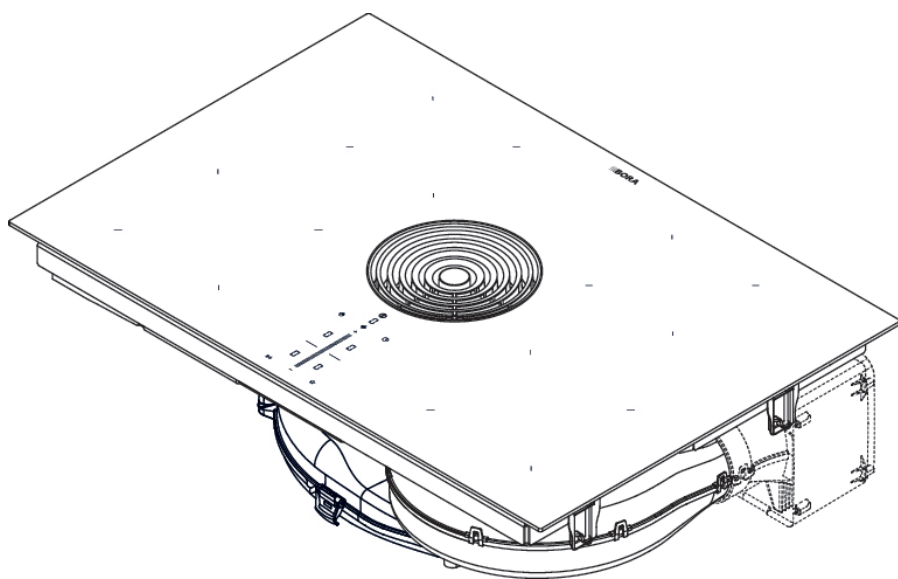

Spis treści

1	Informacje ogólne	4	5.3.1	Włączanie/wyłączanie.....	21	
1.1	Zakres obowiązywania.....	4	5.3.2	Minutnik.....	21	
1.2	Odpowiedzialność.....	4	5.3.3	Funkcja Recovery.....	21	
1.3	Zgodność produktu.....	4	5.4	Funkcje wyciągu oparów.....	22	
1.4	Przedstawienie informacji.....	4	5.4.1	Stopnie mocy wentylatora.....	22	
2	Bezpieczeństwo	6	5.4.2	Stopień POWER wentylatora.....	22	
2.1	Zastosowanie zgodne z przeznaczeniem.....	6	5.4.3	Automatyka wyciągu.....	22	
2.2	Osoby o ograniczonych zdolnościach.....	6	5.4.4	Wyłączanie wentylatora.....	22	
2.3	Ogólne informacje dotyczące bezpieczeństwa.....	7	5.4.5	Funkcja automatycznego opóźnienia wyłączenia.....	22	
2.4	Wskazówki dotyczące bezpieczeństwa – montaż.....	9	5.4.6	Wskaźnik zużycia filtra.....	22	
2.4.1	Wskazówki bezpieczeństwa – montaż wyciągu oparów.....	10	5.5	Funkcje płyty grzewczej.....	22	
2.4.2	Wskazówki bezpieczeństwa – montaż płyt grzewczych.....	10	5.5.1	Rozpoznawanie naczyń.....	22	
2.5	Wskazówki bezpieczeństwa – obsługa.....	11	5.5.2	Wybór pola grzewczego.....	23	
2.5.1	Wskazówki bezpieczeństwa – obsługa wyciągu oparów.....	12	5.5.3	Ustawianie stopnia mocy dla pola grzewczego.....	23	
2.5.2	Wskazówki bezpieczeństwa – obsługa płyt grzewczych.....	13	5.5.4	Stopień POWER pól grzewczych.....	23	
2.6	Wskazówki bezpieczeństwa dotyczące czyszczenia i pielęgnacji.....	14	5.5.5	Timer pola grzewczego.....	23	
2.6.1	Wskazówki bezpieczeństwa dotyczące czyszczenia i pielęgnacji wyciągu oparów.....	14	5.5.6	Funkcja pauzy.....	24	
2.6.2	Wskazówki bezpieczeństwa dotyczące czyszczenia i pielęgnacji płyt grzewczych.....	15	5.5.7	Funkcja trzymania ciepła.....	24	
2.7	Wskazówki dotyczące bezpieczeństwa – naprawy, serwis i części zamienne.....	15	5.5.8	Wyłączanie pola grzewczego.....	24	
2.8	Wskazówki dotyczące bezpieczeństwa – demontaż i utylizacja.....	16	5.6	Urządzenia zabezpieczające.....	24	
3	Dane techniczne	17	5.6.1	Zabezpieczenie przed dziećmi.....	24	
3.1	Pure.....	17	5.6.2	Blokada czyszczenia.....	24	
3.1.1	Wymiary urządzenia PURA2/R.....	17	5.6.3	Wskaźnik ciepła resztkowego.....	24	
3.1.2	Wymiary urządzenia PURU2/R.....	18	5.6.4	Wyłącznik bezpieczeństwa.....	24	
4	Opis urządzenia	18	5.6.5	Ochrona przed przegrzaniem.....	25	
4.1	Opis typu.....	18	6	Connect	25	
4.2	Opis systemu.....	18	6.1	Instalacja aplikacji.....	25	
4.2.1	Budowa.....	18	6.2	Konto.....	25	
4.2.2	Panel sterowania.....	19	6.3	Pairing.....	25	
4.2.3	Wyświetlacz 7-segmentowy.....	19	6.4	Aplikacja BORA JOY.....	25	
4.2.4	Koncepcja natężenia światła.....	19	7	BORA Assist	26	
4.3	Zasada działania wyciągu oparów.....	20	7.1	Naczynia do gotowania.....	26	
4.4	Zasada działania indukcyjnej płyty grzewczej.....	20	7.2	BORA Assist.....	26	
5	Funkcje i obsługa	21	7.2.1	Przyporządkowanie funkcji Assist w aplikacji BORA JOY.....	26	
5.1	Ogólne zasady obsługi.....	21	7.3	Aktywacja funkcji BORA Assist.....	26	
5.2	Obsługa przez dotyk.....	21	7.3.1	Regulacja programu gotowania.....	26	
5.3	Obsługa systemu.....	21	7.3.2	Funkcja Fry – smażenie w stałej temperaturze.....	26	
				Boil – zagotowanie wody.....	27	
				Dostosowywanie timera pola grzewczego.....	27	
				7.4	Włączanie funkcji BORA Assist w aplikacji BORA JOY.....	27
				7.5	Wcześniejsze wyłączenie funkcji BORA Assist.....	27
				7.6	Przebieg funkcji BORA Assist.....	27
				7.6.1	Wydużanie czasu.....	27

8	Menu klienta	27		
8.1	Punkt menu Con: Łączność (Connectivity) ..	28	11.7.1	Wyprowadzanie powietrza obiegowego z mebli kuchennych..... 38
8.2	Punkt menu 1: Głośność dźwięków	28	11.7.2	Warianty montażowe (A i B) urządzeń pracujących w obiegu zamkniętym..... 38
8.2.1	Koncepcja dźwięku	28	11.7.3	Przygotowanie mebli kuchennych do wariantu montażowego A..... 39
8.3	Punkt menu 2: Zabezpieczenie przed dziećmi	28	11.7.4	Wymiary zabudowy przy wariacie montażowym A..... 39
8.4	Punkt menu 3: Wyświetlanie stanu filtra i resetowanie wskaźnika zużycia filtra.....	28	11.7.5	Rozłożyć wysięgnik teleskopowy skrzynki filtra powietrza
8.5	Punkt menu 4: Czas trwania funkcji automatycznego opóźnienia wyłączenia.....	29	11.7.6	Przygotowanie mebli kuchennych do wariantu montażowego B..... 40
8.6	Punkt menu 5: Szybkość reakcji obszarów dotykowych	29	11.7.7	Wymiary zabudowy przy wariacie montażowym B..... 40
8.7	Punkt menu 6: Test LED	29	11.8	Przygotowanie urządzenia
8.8	Punkt menu 7: Stałe rozpoznawanie naczyń.....	29	11.9	Montaż płyty grzewczej..... 41
8.9	Punkt menu 8: Wyświetlanie wersji oprogramowania/sprzętu	30	11.9.1	Wkładanie płyty grzewczej
8.10	Punkt menu 9: Wyłącznik bezpieczeństwa	30	11.9.2	Mocowanie płyty grzewczej
8.11	Punkt menu 0: Resetowanie do ustawień fabrycznych	30	11.9.3	Łączenie urządzenia z systemem kanałów
			11.9.4	Wykonywanie połączenia z tylną ścianą - w wariacie montażowym A
			11.9.5	Zakładanie filtra zapachów
9	Czyszczenie i pielęgnacja	30	11.10	Podłączenie do prądu
9.1	Środek czyszczący	30	11.11	Pierwsze uruchomienie
9.2	Pielęgnacja	31	11.11.1	Menu dystrybutora i serwisu
9.3	Czyszczenie płyty grzewczej.....	31	11.11.2	Pozycja menu B: Konfiguracja systemu wyciągowego.....
9.4	Czyszczenie wyciągu oparów	31	11.11.3	Punkt menu C: Zarządzanie mocą
9.4.1	Czyszczenie dyszy wlotowej i filtra tłuszczowego ze stali szlachetnej	31	11.11.4	Punkt menu D: Tryb DEMO.....
9.4.2	Usuwanie płynów w urządzeniu	32	11.11.5	Kontrola działania.....
9.5	Czyszczenie obudowy kanału powietrza.....	32	11.12	Uszczelnianie urządzenia
9.6	Wymiana filtra zapachów	32	11.13	Przekazanie użytkownikowi
10	Usuwanie zakłóceń	34	12	Wycofanie z użytkowania, demontaż i utylizacja
11	Montaż	35	12.1	Wycofanie z użytkowania
11.1	Ogólne wskazówki dotyczące montażu	35	12.2	Demontaż
11.1.1	Jednoczesna eksploatacja wyciągu oparów w wersji z odprowadzaniem powietrza na zewnątrz oraz paleniska z otwartą komorą spalania	35	12.3	Utylizacja w sposób przyjazny dla środowiska.....
11.2	Zakres dostawy	36	12.3.1	Utylizacja opakowania transportowego
11.3	Narzędzia i materiały pomocnicze	36	12.3.2	Utylizacja wyposażenia dodatkowego
11.4	Zalecenia dla montażu	36	12.3.3	Utylizacja zużytego urządzenia
11.4.1	Odstępy montażowe	36	13	Gwarancja, serwis techniczny, części zamienne, wyposażenie dodatkowe
11.4.2	Minimalne wymiary mebli	36	13.1	Gwarancja producenta BORA
11.4.3	Wskazówki dotyczące mebli kuchennych	36	13.1.1	Przedłużenie gwarancji.....
11.5	Wycięcie w blacie.....	37	13.2	Serwis
11.5.1	Wymiary wycięcia	37	13.3	Części zamienne
11.6	Przygotowanie mebli kuchennych – wersja z odprowadzaniem powietrza na zewnątrz	37	13.4	Wyposażenie dodatkowe
11.6.1	Dostosowanie mebli kuchennych	38	14	Arkusze danych produktu
11.6.2	Wymiary zabudowy	38	14.1	Arkusze danych produktu PURA2/PURA2R – wyciąg oparów.....
11.7	Przygotowanie mebli kuchennych – wersja z obiegiem zamkniętym	38	14.2	Arkusze danych produktu Pure – płyta grzewcza

1 Informacje ogólne

Niniejsza instrukcja i wszystkie dołączone do niej dokumenty zawierają ważne wskazówki chroniące użytkownika przed obrażeniami, a urządzenie przed uszkodzeniem.

► Konieczne jest przestrzeganie wszystkich dokumentów wchodzących w zakres dostawy. Montaż, instalacja i uruchomienie mogą być wykonywane wyłącznie z uwzględnieniem obowiązujących krajowych ustaw, przepisów i norm. Prace muszą być wykonywane przez wykwalifikowanych specjalistów, którzy znają dodatkowe przepisy lokalnego zakładu energetycznego i przestrzegają ich. Muszą być przestrzegane wszystkie wskazówki bezpieczeństwa i ostrzeżenia, jak również instrukcje postępowania zawarte w dołączonych dokumentach. Przechowywać niniejszą instrukcję w bezpiecznym miejscu oraz przekazać ewentualnemu kolejnemu właścicielowi.

1.1 Zakres obowiązywania

Niniejsza instrukcja obowiązuje dla kilku wariantów urządzenia. Dlatego może ona zawierać opisy niektórych funkcji wyposażenia, które nie odnoszą się do posiadanego urządzenia. Ilustracje mogą się różnić szczegółami i należy je rozumieć jako rysunki poglądowe.

1.2 Odpowiedzialność

Spółki BORA Holding GmbH, BORA Vertriebs GmbH & Co KG, BORA APAC Pty Ltd oraz BORA Lüftungstechnik GmbH – zwane dalej BORA – nie odpowiadają za szkody wynikające z nieprzestrzegania dokumentów zawartych w zakresie dostawy!

Ponadto BORA nie odpowiada za szkody powstałe na skutek nieprawidłowego montażu i nieprzestrzegania wskazówek ostrzegawczych i dotyczących bezpieczeństwa!

1.3 Zgodność produktu

Urządzenia są zgodne z następującymi przepisami UE/WE:

- 2009/125/EG Dyrektywa dotycząca ekoprojektu dla produktów związanych z energią
- 2011/65/UE Dyrektywa RoHS

Niniejszym firma BORA Vertriebs GmbH & Co KG deklaruje, że typy urządzeń radiowych PURA2, PURA2R, PURU2 i PURU2R są zgodne z dyrektywą 2014/53/UE.

Urządzenie obsługuje pasma częstotliwości:

- 2,4 GHz: 100 mW maks.

Urządzenia są zgodne z następującymi przepisami obowiązującymi w Wielkiej Brytanii:

UK – Statement of Compliance The Product Security and Telecommunications Infrastructure (Security Requirements for Relevant Connectable Products) Regulations 2023.

Pełny tekst deklaracji zgodności UE oraz brytyjskiego Statement of Compliance jest dostępny pod następującym adresem internetowym:
<https://www.bora.com>

1.4 Przedstawienie informacji

Opisany w niniejszej instrukcji artykuł jest dalej nazywany urządzeniem. Wszystkie wymiary podano w milimetrach.

Instrukcje postępowania

► Należy zawsze wykonywać wszystkie instrukcje postępowania w podanej kolejności.

Wyliczenia

- Wyliczenie 1
- Wyliczenie 2

Punkty informacyjne

i Te informacje wskazują na specjalne kwestie, które należy koniecznie uwzględnić.

Wskazówki bezpieczeństwa i ostrzegawcze

NIEBEZPIECZEŃSTWO

Rodzaj i źródło zagrożenia

Skutki w przypadku nieprzestrzegania

► Środki zapobiegawcze w celu uniknięcia niebezpieczeństwa

Przy tym obowiązuje:

- Znaki ostrzegawcze zwracają uwagę na zwiększone ryzyko obrażeń.
- Hasło ostrzegawcze informuje o stopniu niebezpieczeństwa.

Znak ostrzegawczy	Hasło sygnalizacyjne	Zagrożenie
	Niebezpieczeństwo	Wskazuje na bezpośrednio niebezpieczną sytuację, która w razie nieprzestrzegania instrukcji prowadzi do śmierci lub poważnych obrażeń.
	Ostrzeżenie	Wskazuje na możliwą sytuację niebezpieczną, która w razie nieprzestrzegania instrukcji może prowadzić do śmierci lub poważnych obrażeń.
	Ostrożnie	Wskazuje na możliwą sytuację niebezpieczną, która w razie nieprzestrzegania instrukcji może prowadzić do nieznacznych lub lekkich obrażeń.
	Wskazówka	Wskazuje na potencjalnie niebezpieczną sytuację, która w razie nieprzestrzegania instrukcji może prowadzić do szkód materialnych.

Tab. 1.1 Znaczenie znaków i haseł ostrzegawczych

2 Bezpieczeństwo

Urządzenie spełnia odpowiednie wymagania odnośnie bezpieczeństwa. Użytkownik odpowiada za bezpieczne użytkowanie urządzenia oraz za jego czyszczenie i konserwację. Nieprawidłowe użytkowanie może prowadzić do obrażeń u osób lub do szkód rzeczowych.

2.1 Zastosowanie zgodne z przeznaczeniem

Urządzenie jest przeznaczone do gotowania tylko w prywatnych gospodarstwach domowych.

Urządzenie nie jest przeznaczone do:

- użytkowania na zewnątrz
- ogrzewania pomieszczeń
- chłodzenia, wentylowania lub osuszania pomieszczeń
- użytkowania w środkach transportu, np. w pojazdach silnikowych, na statkach lub w samolotach
- użytkowania z zewnętrznym wyłącznikiem czasowym oraz odrębnym zdalnym sterowaniem
- użytkowania na wysokości ponad 2000 m (nad poziomem morza)
- użytkowania w nie do końca zmontowanym stanie

Użytkowanie innego rodzaju lub wykraczające poza opisane zastosowanie jest uważane za niezgodne z przeznaczeniem.

i BORA nie odpowiada za szkody wywołane przez niezgodne z przeznaczeniem użycie oraz przez niewłaściwą obsługę.

Zabrania się jakiegokolwiek nieprawidłowego używania urządzenia!

2.2 Osoby o ograniczonych zdolnościach

Dzieci

Urządzenie może być używane przez dzieci od 8 roku życia pod warunkiem, że zostały one poinstruowane na temat bezpiecznego korzystania z urządzenia oraz rozumieją związane z tym zagrożenia. Dzieci nie mogą bawić się urządzeniem.

- ▶ Należy używać zabezpieczenia przed dziećmi w celu zapobiegania włączeniu urządzeń lub zmianom ustawień przez dzieci.
- ▶ Nadzorować dzieci przebywające w pobliżu urządzenia.
- ▶ Nad i za urządzeniem nie przechowywać żadnych przedmiotów, które mogłyby wzbudzić zainteresowanie dzieci. Dzieci mogłyby próbować wspinać się po urządzeniu.

i Dzieci nie mogą przeprowadzać czyszczenia ani konserwacji urządzenia, chyba że znajdują się one pod ciągłym nadzorem dorosłych.

Osoby o ograniczonych zdolnościach fizycznych, sensorycznych lub umysłowych

Urządzenie może być obsługiwane przez osoby o ograniczonych zdolnościach fizycznych, sensorycznych lub umysłowych, a także osoby nieposiadające doświadczenia i wiedzy, o ile pozostają one pod nadzorem lub zostały poinstruowane na temat bezpiecznego użytkowania urządzenia i rozumieją związane z tym zagrożenia. Uruchomienie może zostać ograniczone przez zabezpieczenie przed dziećmi.

NIEBEZPIECZEŃSTWO

Niebezpieczeństwo poparzenia przez gorące naczynia i potrawy

Uchwyty wystające poza powierzchnię roboczą można łatwo pochwycić.

- ▶ Nie dopuszczać dzieci w pobliże pól grzewczych, chyba że znajdują się one pod ciągłym nadzorem.
- ▶ Nie obracać garnków i patelni w ten sposób, aby ich uchwyty wystawały poza powierzchnię roboczą.
- ▶ Nie pozwalać na ściągnięcie gorących garnków i patelni.
- ▶ W razie potrzeby używać odpowiednich kratki ochronnych lub pokryw na płytę grzewczą.
- ▶ Używać wyłącznie kratki ochronnych i pokryw na płytę grzewczą, które zostały zatwierdzone przez producenta urządzenia; w przeciwnym razie istnieje niebezpieczeństwo wypadku.
- ▶ W celu wyboru odpowiedniej kratki ochronnej do płyty grzewczej należy skontaktować się z partnerem handlowym BORA lub z serwisem BORA.

2.3 Ogólne informacje dotyczące bezpieczeństwa

NIEBEZPIECZEŃSTWO

Niebezpieczeństwo zadławienia elementami opakowania

Części opakowania (np. folie i styropian) mogą stanowić niebezpieczeństwo dla życia dzieci.

- ▶ Części opakowania przechowywać w miejscach niedostępnych dla dzieci.
- ▶ Usuwać opakowania niezwłocznie i we właściwy sposób.

NIEBEZPIECZEŃSTWO

Niebezpieczeństwo porażenia prądem lub obrażeń na skutek uszkodzonych powierzchni

Rysy, pęknięcia lub złamania powierzchni urządzeń (np. uszkodzone szkło), zwłaszcza w obszarze jednostki obsługowej, mogą odsonić lub uszkodzić znajdujący się pod spodem układ elektroniczny. Może to być przyczyną porażenia prądem. Ponadto uszkodzona powierzchnia może spowodować obrażenia.

- ▶ Nie dotykać uszkodzonej powierzchni.
- ▶ W przypadku pojawienia się złamań, pęknięć i rys natychmiast wyłączyć urządzenie.
- ▶ Za pomocą wyłącznika nadmiarowoprądowego, bezpieczników, wyłącznika instalacyjnego lub stycznika odłączyć urządzenie od zasilania.
- ▶ Skontaktować się z zespołem serwisowym firmy BORA.

OSTRZEŻENIE

Niebezpieczeństwo obrażeń lub szkód spowodowanych przez nieodpowiednie części lub samowolne zmiany

Niewłaściwe części mogą być przyczyną obrażeń u osób lub szkód rzeczowych. Zmiany, doróbki i przeróbki urządzenia mogą mieć wpływ na bezpieczeństwo.

- ▶ Używać wyłącznie oryginalnych części.
- ▶ Nie dokonywać żadnych zmian, doróbek ani przeróbek w urządzeniu.

OSTRZEŻENIE

Niebezpieczeństwo obrażeń ciała w wyniku uszkodzeń mechanicznych urządzenia

Uszkodzenia mechaniczne (np. pęknięcie, odkształcenie, puszczenie połączeń klejowych) urządzenia oraz przewodów i akcesoriów mogą spowodować obrażenia ciała.

- ▶ W takim wypadku nie używać urządzenia.
- ▶ Nie podejmować prób samodzielnej naprawy ani wymiany uszkodzonych części.
- ▶ Skontaktować się z zespołem serwisowym firmy BORA.

OSTROŻNIE

Niebezpieczeństwo odniesienia obrażeń spowodowanych przez spadające części urządzenia

Spadające części urządzenia mogą spowodować obrażenia.

- ▶ Wyjęte komponenty urządzenia należy odłożyć w bezpieczny sposób obok urządzenia.
- ▶ Upewnić się, że wyjęte części urządzenia nie mogą spaść na ziemię.

OSTROŻNIE

Niebezpieczeństwo urazów na skutek nadmiernego obciążenia

Podczas niewłaściwego transportowania i montażu urządzenia może dojść do urazów kończyn lub tułowia.

- ▶ W razie potrzeby transportować i montować urządzenie w dwie osoby.
- ▶ Ewentualnie używać odpowiednich pomocy w celu uniknięcia urazów.

OSTROŻNIE

Uszkodzenie na skutek nieprawidłowego użytkowania

Powierzchni urządzeń nie należy używać jako powierzchni roboczej lub do przechowywania. Może to prowadzić do uszkodzenia urządzeń (zwłaszcza przez twarde i ostre przedmioty).

- ▶ Urządzeń nie należy używać ani jako powierzchni do pracy, ani do odkładania przedmiotów.
- ▶ Trzymać twarde i ostre przedmioty z dala od powierzchni urządzeń.

WSKAZÓWKA

Zakłócenia i błędy

W przypadku usterek lub nieprawidłowej obsługi emitowane są komunikaty o błędach.

- ▶ W przypadku wystąpienia usterek i błędów stosować się do wskazówek w rozdziale dotyczącym usuwania usterek.
- ▶ W przypadku wystąpienia usterek i błędów, które nie zostały opisane, należy wyłączyć urządzenie i skontaktować się z serwisem BORA.

WSKAZÓWKA

Uszkodzenia urządzenia spowodowane przez zwierzęta domowe

Zwierzęta domowe mogą uszkodzić urządzenie lub odnieść obrażenia.

- ▶ Nie dopuszczać zwierząt domowych w pobliże urządzenia.

2.4 Wskazówki dotyczące bezpieczeństwa – montaż

NIEBEZPIECZEŃSTWO

Niebezpieczeństwo odniesienia obrażeń spowodowanych przez nieprawidłowy montaż

Nieprzestrzeganie wytycznych na temat montażu może doprowadzić do obrażeń.

- ▶ Instalacja i montaż urządzenia mogą zostać przeprowadzone wyłącznie przez wykwalifikowany personel fachowy, przestrzegający obowiązujących w kraju przepisów oraz dodatkowych warunków zakładu energetycznego lub gazowniczego.
- ▶ Urządzenie wolno montować wyłącznie w stanie pozbawionym napięcia.
- ▶ Prace przy częściach elektrycznych mogą zostać przeprowadzone wyłącznie przez wykwalifikowanego elektryka.
- ▶ Wszystkie prace należy przeprowadzać uważnie i starannie.
- ▶ Przed przekazaniem urządzenia lub systemu końcowemu użytkownikowi należy się upewnić, że zostało ono prawidłowo zainstalowane.

NIEBEZPIECZEŃSTWO

Niebezpieczeństwo porażenia prądem przez uszkodzone urządzenie

Uszkodzone urządzenie może spowodować porażenie prądem.

- ▶ Przed montażem sprawdzić urządzenie pod kątem widocznych uszkodzeń.
- ▶ Jeżeli urządzenie jest uszkodzone, nie montować ani nie podłączać go.
- ▶ Nie używać uszkodzonych urządzeń.

WSKAZÓWKA

Uszkodzenie urządzenia wskutek nieprawidłowego podłączenia do zasilania

Elektryczne bezpieczeństwo urządzenia jest zapewnione tylko wtedy, jeżeli właściwie zainstalowano i podłączono uziemiający przewód ochronny.

- ▶ Prace przy częściach elektrycznych mogą zostać przeprowadzone wyłącznie przez wykwalifikowanego elektryka.
- ▶ Zapewnić te podstawowe środki bezpieczeństwa. Urządzenie musi być odpowiednie do napięcia i częstotliwości lokalnej sieci.
- ▶ Sprawdzić dane na tabliczce znamionowej i w przypadku różnic nie podłączać urządzenia.
- ▶ Podłączyć urządzenia do zasilania dopiero po zamontowaniu systemu kanałów lub włożeniu filtra powietrza obiegowego.
- ▶ Stosować wyłącznie wyznaczone przewody przyłączeniowe.

WSKAZÓWKA

Uszkodzenie urządzenia wskutek nieprawidłowych odstępów montażowych

Nieprzestrzeganie odstępów montażowych może spowodować uszkodzenie urządzenia i mebli kuchennych oraz ograniczenie funkcjonalności.

- ▶ Podczas montażu należy zachować minimalne odstępki podane w rozdziale dotyczącym montażu.

2.4.1 Wskazówki bezpieczeństwa – montaż wyciągu oparów

NIEBEZPIECZEŃSTWO

Śmiertelne niebezpieczeństwo zaczadzenia

W trybie pracy z odprowadzeniem powietrza na zewnątrz wyciąg oparów pobiera powietrze z pomieszczenia, w którym jest zamontowany, a także z sąsiednich pomieszczeń. Bez doprowadzenia z zewnątrz odpowiedniej ilości powietrza powstałoby podciśnienie. W przypadku jednoczesnego korzystania z paleniska z otwartą komorą spalania może dochodzić do zasysania trujących gazów z kominia lub kanału wylotowego do pomieszczeń mieszkalnych.

- ▶ Zapewnić wystarczający dopływ świeżego powietrza.
- ▶ Stosować tylko dopuszczone i sprawdzone urządzenia sterujące (np. wyłączniki okienne, czujniki podciśnienia), które muszą zostać oddane do użytkowania przez certyfikowany personel fachowy (certyfikowanego kominiarza).

OSTRZEŻENIE

Niebezpieczeństwo zranienia przez obracający się wirnik wentylatora

Obracający się wirnik wentylatora może być przyczyną zranienia.

- ▶ Urządzenie montować tylko przy wyłączonym napięciu.
- ▶ Przed rozpoczęciem użytkowania połączyć wentylator z obu stron z systemem kanałów.

OSTROŻNIE

Niebezpieczeństwo zranienia przez obracający się wirnik wentylatora

Jeśli droga przepływu powietrza jest krótka, zachodzi niebezpieczeństwo włożenia rąk do komory wentylatora.

- ▶ Nie sięgać do komory wentylatora przez otwór wylotu powietrza.
- ▶ Wentylator należy zamontować tak, aby wykluczyć możliwość sięgnięcia do niego przez otwór wylotu powietrza.
- ▶ Jeśli droga przepływu powietrza jest krótsza niż 900 mm, pomiędzy wentylatorem a wylotem powietrza należy zamontować zabezpieczenie chroniące przed włożeniem rąk.
- ▶ Filtry zapachów (filtry z węglem aktywnym) nie zapewniają dostatecznej ochrony przed włożeniem rąk.

2.4.2 Wskazówki bezpieczeństwa – montaż płyt grzewczych

NIEBEZPIECZEŃSTWO

Niebezpieczeństwo porażenia prądem przez uszkodzony przewód zasilający

W przypadku uszkodzenia przewodu zasilającego (np. podczas montażu lub na skutek kontaktu z gorącymi polami grzewczymi) może dojść do (śmiertelnego) porażenia prądem elektrycznym.

- ▶ Zwrócić uwagę, aby nie zakleszczyć i nie uszkodzić kabla przyłączeniowego.
- ▶ Zapewnić, aby przewód, doprowadzający energię elektryczną nie dotknął gorących pól.

NIEBEZPIECZEŃSTWO

Niebezpieczeństwo porażenia prądem na skutek nieprawidłowego podłączenia do sieci

Niewłaściwe przyłączenie urządzenia do sieci napięcia grozi porażeniem prądem.

- ▶ Zapewnić, aby urządzenie zostało przyłączone do sieci napięcia przy pomocy trwałych połączeń.
- ▶ Zapewnić, aby urządzenie zostało prawidłowo przyłączone do uziemniającego przewodu ochronnego.
- ▶ Zapewnić zastosowanie urządzenia odłączającego od sieci napięcia, w którym odstępy styków (wszystkie końcówki) wynoszą przynajmniej 3 mm (wyłączniki instalacyjne, bezpieczniki, styczniki).

2.5 Wskazówki bezpieczeństwa – obsługa

NIEBEZPIECZEŃSTWO

Niebezpieczeństwo pożaru spowodowanego przez przegrzane oleje i tłuszcze

Olej i tłuszcze mogą się szybko nagrzać i zapalić.

- ▶ Nigdy nie pozostawiać urządzenia bez nadzoru podczas pracy z olejami i tłuszczami.
- ▶ Płomieni spowodowanych przez oleje i tłuszcze nie należy gasić wodą.
- ▶ Wyłączyć urządzenie.
- ▶ Ogień zduścić np. pokrywką lub kocem gaśniczym.

OSTRZEŻENIE

Niebezpieczeństwo poparzenia przez gorące urządzenia

Niektóre urządzenia i ich odsłonięte części nagrzewają się podczas pracy. Po wyłączeniu należy zaczekać na ich ostygnięcie. Dotknięcie gorącej powierzchni może spowodować poważne oparzenia.

- ▶ Nie dotykać gorących urządzeń.
- ▶ Należy zwracać uwagę na wskaźnik ciepła resztkowego.

OSTRZEŻENIE

Niebezpieczeństwo poparzenia w przypadku awarii zasilania

Podczas lub po awarii zasilania płyta grzewcza, jeśli była właśnie używana, może nadal być gorąca.

- ▶ Nie dotykać urządzenia, gdy jest jeszcze gorące.
- ▶ Dopilnować, aby dzieci nie zbliżyły się do gorącego urządzenia.

OSTRZEŻENIE

Niebezpieczeństwo poparzenia i pożaru spowodowanych przez gorące przedmioty

Podczas eksploatacji oraz w czasie stygnięcia urządzenie oraz jego elementy pozostają gorące. Przedmioty nagrzewają się w kontakcie z gorącymi częściami urządzenia i mogą spowodować poważne oparzenia (dotyczy to szczególnie przedmiotów z metalu, takich jak noże, widelce, łyżki, pokrywy lub komponenty urządzenia). Niektóre przedmioty mogą także się zapalić.

- ▶ Nie pozostawiać na urządzeniu żadnych przedmiotów.
- ▶ Używać stosownych pomocy (ściereczek do garnków, rękawic).
- ▶ W przypadku indukcyjnych płyt grzewczych nie polegać na funkcji rozpoznawania naczynia i zawsze wyłączać urządzenie po użyciu.

OSTROŻNIE

Uszkodzenia spowodowane przez gorące naczynia

Gorące naczynia mogą uszkodzić niektóre elementy urządzenia.

- ▶ Nie odstawiać gorących naczyń w obszarze panelu sterowania ani wyświetlacza płyty grzewczej.
- ▶ Trzymać gorące naczynia z dala od dyszy wlotowej.

WSKAZÓWKA

Uszkodzenie urządzenia

Nieprawidłowe użytkowanie może spowodować uszkodzenie urządzenia.

- ▶ Upewnić się, że dno naczynia i powierzchnia urządzenia są czyste i suche.
- ▶ Aby zapobiec zarysowaniu i ścieraniu się powierzchni urządzenia, zawsze podnosić naczynia (nie przesuwając ich).
- ▶ Nie należy używać urządzenia jako powierzchni do odkładania.
- ▶ Po użyciu zawsze wyłączać urządzenie.

2.5.1 Wskazówki bezpieczeństwa – obsługa wyciągu oparów

⚠ NIEBEZPIECZEŃSTWO

Śmiertelne niebezpieczeństwo zaccadzenia

W trybie pracy z odprowadzeniem powietrza na zewnątrz wyciąg oparów pobiera powietrze z pomieszczenia, w którym jest zamontowany, a także z sąsiednich pomieszczeń. Bez doprowadzenia z zewnątrz odpowiedniej ilości powietrza powstałoby podciśnienie. W przypadku jednoczesnego korzystania z paleniska z otwartą komorą spalania może dochodzić do zasysania trujących gazów z kominia lub kanału wylotowego do pomieszczeń mieszkalnych.

- ▶ Zapewnić wystarczający dopływ świeżego powietrza.
- ▶ Stosować tylko dopuszczone i sprawdzone urządzenia sterujące (np. wyłączniki okienne, czujniki podciśnienia), które muszą zostać oddane do użytkowania przez certyfikowany personel fachowy (certyfikowanego kominiarza).

⚠ OSTRZEŻENIE

Niebezpieczeństwo pożaru podczas flambrowania

Pracujący wyciąg oparów zasysa tłuszcze. Podczas flambrowania potraw tłuszcz może się zapalić.

- ▶ Regularnie czyścić wyciąg oparów.
- ▶ Przy włączonym wyciągu oparów nigdy nie pracować z otwartym ogniem.

OSTROŻNIE

Niebezpieczeństwo uszkodzenia przez zassane przedmioty lub papier

Małe i lekkie przedmioty, np. materiałowe lub papierowe ściereczki do czyszczenia, mogą zostać wciągnięte przez wyciąg oparów. W ten sposób wentylator może zostać uszkodzony lub jego wydajność zmniejszona.

- ▶ Nie kłaść żadnych przedmiotów ani papieru w pobliżu wyciągu oparów.
- ▶ Wyciąg oparów może być używany wyłącznie z zamontowanym filtrem tłuszczowym.

OSTROŻNIE

Uszkodzenie przez osady tłuszczu i brudu

Osady tłuszczu i brudu mogą zakłócić pracę wyciągu oparów.

- ▶ Nie używać wyciągu oparów bez prawidłowo zamontowanego filtra tłuszczowego ze stali szlachetnej.

WSKAZÓWKA

Zwiększona wilgotność powietrza

Podczas każdego gotowania do znajdującego się w pomieszczeniu powietrza oddawana jest dodatkowa wilgoć. W trybie pracy w obiegu zamkniętym z oparów kuchennych usuwana jest tylko niewielka część wilgoci.

- ▶ Podczas pracy w obiegu zamkniętym należy zapewnić wystarczający dopływ świeżego powietrza, np. przez otwarte okno.
- ▶ Zapewnić normalny i komfortowy klimat wewnętrzny (45–60% wilgotności powietrza), np. przez otwarcie naturalnych otworów wentylacyjnych lub użycie innej wentylacji.

2.5.2 Wskazówki bezpieczeństwa – obsługa płyt grzewczych

NIEBEZPIECZEŃSTWO

Niebezpieczeństwo pożaru spowodowanego przez płytę grzewczą pozostawioną bez nadzoru

Olej i tłuszcz mogą się szybko nagrzać i zapalić.

- ▶ Nigdy nie rozgrzewać oleju i tłuszczu bez nadzoru.
- ▶ Płomieni spowodowanych przez oleje i tłuszcze nie należy gasić wodą.
- ▶ Wyłączyć płytę grzewczą.
- ▶ Ogień zdusić np. pokrywką lub kocem gaśniczym.
- ▶ Używać funkcji BORA Assist tylko pod nadzorem i z przeznaczonymi do tego naczyniami do gotowania.

NIEBEZPIECZEŃSTWO

Niebezpieczeństwo wybuchu wywołanego palnymi cieczami

Palne ciecze w pobliżu płyty grzewczej mogą wybuchnąć i spowodować poważne obrażenia ciała.

- ▶ Nie rozpylać aerozoli w pobliżu urządzenia podczas jego pracy.
- ▶ Nie przechowywać palnych cieczy w pobliżu płyty grzewczej.

OSTRZEŻENIE

Niebezpieczeństwo poparzenia na skutek wydostawania się gorących cieczy

Podczas gotowania bez nadzoru może dojść do wykipienia i przelania się gorących cieczy.

- ▶ Zawsze nadzorować proces gotowania.
- ▶ Zapobiegać wykipieniu potraw.
- ▶ Po użyciu zawsze wyłączać urządzenie.
- ▶ Używać funkcji BORA Assist tylko pod nadzorem i z przeznaczonymi do tego naczyniami do gotowania.

OSTRZEŻENIE

Niebezpieczeństwo poparzenia przez gorącą parę

Parujące ciecze znajdujące się między polem grzewczym a dnem naczynia mogą oparzyć skórę.

- ▶ Upewnić się, że pola grzewcze i dna naczyń są zawsze suche.

WSKAZÓWKA

Niebezpieczeństwo uszkodzenia przez potrawy zawierające cukier i sól

Potrawy zawierające cukier i sól oraz soki mogą uszkodzić pole grzewcze.

- ▶ Zwracać uwagę, aby potrawy zawierające cukier i sól oraz soki nie dostały się na gorące pole grzewcze.
- ▶ Potrawy zawierające cukier i sól oraz soki należy natychmiast usunąć z pola grzewczego.

OSTROŻNIE

Promieniowanie elektromagnetyczne

Oddziaływanie na rozruszniki serca, aparaty słuchowe i metalowe implanty. Indukcyjne płyty grzewcze wytwarzają w obszarze pól grzewczych pole magnetyczne o wysokiej częstotliwości. Przebywanie w bezpośrednim sąsiedztwie pól grzewczych może mieć negatywny wpływ na rozruszniki serca, aparaty słuchowe i metalowe implanty, albo zakłócić pracę tych urządzeń.

- ▶ W przypadku wątpliwości należy zwrócić się do producenta aparatury medycznej lub do lekarza.

2.6 Wskazówki bezpieczeństwa dotyczące czyszczenia i pielęgnacji

WSKAZÓWKA

Uszkodzenie urządzenia wskutek zabrudzeń

Zabrudzenia mogą być przyczyną uszkodzeń, ograniczeń funkcjonalnych lub nieprzyjemnego zapachu.

- ▶ Regularnie czyścić urządzenie.
- ▶ Zabrudzenia należy natychmiast wyczyścić.
- ▶ Podczas czyszczenia nie używać środków do szorowania, które mogłyby spowodować powstanie rys lub ścieranie się powierzchni.
- ▶ Nie dopuszczać do przedostawania się wody do wnętrza urządzenia. Używać tylko umiarkowanie wilgotnej ściereczki. Nigdy nie spryskiwać urządzenia wodą. Wnikająca woda może spowodować uszkodzenie urządzenia.
- ▶ Do czyszczenia nie używać myjek parowych. Para wodna może wywołać zwarcie w częściach przewodzących prąd, powodując uszkodzenie urządzenia.
- ▶ Stosować się do wszystkich wskazówek z rozdziału „Czyszczenie i pielęgnacja”.

2.6.1 Wskazówki bezpieczeństwa dotyczące czyszczenia i pielęgnacji wyciągu oparów

NIEBEZPIECZEŃSTWO

Niebezpieczeństwo pożaru spowodowanego przez osady tłuszczu

Nieregularne lub niewystarczające czyszczenie filtra tłuszczowego lub zaniedbanie wymiany filtra stwarza niebezpieczeństwo pożaru.

- ▶ Filtr należy czyścić lub wymieniać w regularnych odstępach czasu.

OSTRZEŻENIE

Niebezpieczeństwo skaleczenia przy otwieraniu dolnej pokrywy obudowy

Obracający się wirnik wentylatora stwarza ryzyko obrażeń ciała.

- ▶ Wyłączyć urządzenie i odłączyć je od zasilania przed usunięciem pokryw z obszaru wirnika wentylatora.

OSTRZEŻENIE

Niebezpieczeństwo zranienia przez obracający się wirnik wentylatora

Jeśli podczas wymiany filtra wirnik wentylatora obraca się, może to spowodować obrażenia.

- ▶ Wymieniać filtr zapachów (filtr z węglem aktywnym) tylko po wyłączeniu urządzenia.

WSKAZÓWKA

Uszkodzenie urządzenia i zakłócenie działania

Zabrudzone otwory wentylacyjne mogą spowodować uszkodzenie komponentów oraz zakłócenie działania.

- ▶ Dopilnować, aby wszystkie otwory wentylacyjne były otwarte i czyste.

2.6.2 Wskazówki bezpieczeństwa dotyczące czyszczenia i pielęgnacji płyt grzewczych

OSTRZEŻENIE

Niebezpieczeństwo poparzenia przez gorące powierzchnie

Podczas czyszczenia gorących płyt grzewczych występuje niebezpieczeństwo poparzenia.

- ▶ Czyścić płyty grzewcze wyłącznie po ich ostygnięciu.
- ▶ Zwracać uwagę na wskaźnik ciepła resztkowego.

2.7 Wskazówki dotyczące bezpieczeństwa – naprawy, serwis i części zamienne

NIEBEZPIECZEŃSTWO

Niebezpieczeństwo odniesienia obrażeń podczas naprawy

Niewystarczające umiejętności mogą doprowadzić do odniesienia obrażeń podczas prac naprawczych.

- ▶ Prace naprawcze i serwisowe mogą być wykonywane wyłącznie przez wykwalifikowany personel fachowy, który zna obowiązujące w kraju przepisy i dodatkowe wymagania lokalnego zakładu energetycznego oraz przestrzega ich.
- ▶ Odłączyć urządzenie od zasilania elektrycznego.
- ▶ Prace przy częściach elektrycznych mogą zostać przeprowadzone wyłącznie przez wykwalifikowanego elektryka.
- ▶ Uszkodzony kabel zasilający musi zostać wymieniony na inny pasujący kabel zasilający.

OSTRZEŻENIE

Niebezpieczeństwo obrażeń lub szkód rzeczowych wskutek nieprawidłowej naprawy

Niewłaściwe części mogą być przyczyną obrażeń u osób lub szkód rzeczowych. Zmiany, doróbki i przeróbki urządzenia mogą mieć wpływ na bezpieczeństwo.

- ▶ Podczas napraw używać wyłącznie oryginalnych części zamiennych.
- ▶ Nie dokonywać żadnych zmian, doróbek ani przeróbek w urządzeniu.

2.8 Wskazówki dotyczące bezpieczeństwa – demontaż i utylizacja

NIEBEZPIECZEŃSTWO

Niebezpieczeństwo odniesienia obrażeń podczas demontażu

Niewystarczające umiejętności mogą doprowadzić do odniesienia obrażeń podczas demontażu.

- ▶ Demontaż może zostać przeprowadzony wyłącznie przez wykwalifikowany personel fachowy, który zna obowiązujące w kraju przepisy i dodatkowe wymagania lokalnego zakładu energetycznego oraz przestrzega ich.
- ▶ Odłączyć urządzenie od zasilania elektrycznego.
- ▶ Prace przy częściach elektrycznych mogą zostać przeprowadzone wyłącznie przez wykwalifikowanego elektryka.

NIEBEZPIECZEŃSTWO

Niebezpieczeństwo porażenia prądem na skutek nieprawidłowego odłączenia

Niewłaściwe odłączenie urządzenia od sieci napięcia grozi porażeniem prądem.

- ▶ Odłączyć urządzenie od zasilania elektrycznego.
- ▶ Przy pomocy dopuszczonego do użytku urządzenia pomiarowego upewnić się, że nie ma napięcia.
- ▶ Unikać dotykania odsłoniętych styków w jednostce elektroniki, ponieważ może ona zawierać ładunek resztkowy.

NIEBEZPIECZEŃSTWO

Niebezpieczeństwo porażenia prądem spowodowane przez ładunki resztkowe

W elektronicznych elementach urządzenia mogą znajdować się ładunki resztkowe stwarzające niebezpieczeństwo porażenia prądem.

- ▶ Nie dotykać odsłoniętych styków.

3 Dane techniczne

3.1 Pure

Parametr	Wartość
Wielofazowe napięcie przyłącza	380 - 415 V 2N / 3N
Jednofazowe napięcie przyłącza	220 - 240 V
Częstotliwość	50 - 60 Hz
Maks. pobór mocy	7360 W (4400 W/ 3600 kW)
Bezpiecznik / przyłącze sieciowe trójfazowe	3 x 16 A
Bezpiecznik / przyłącze sieciowe dwufazowe	2 x 16 A
Bezpiecznik / przyłącze sieciowe jednofazowe	1 x 32 A (1 x 20 A / 1 x 16 A)
Wymiary (szerokość x głębokość x wysokość)	760 x 515 x 199 mm
Masa (łącznie z wyposażeniem dodatkowym/opakowaniem)	21,9 kg (PURA2, PURA2R) 23,2 kg (PURU2, PURU2R)
Płyta grzewcza	
Materiał powierzchni	Ceramika szklana
Stopnie mocy płyty grzewczej	1 - 9, P
Przednie pole grzewcze - wielkość	Ø210 mm
Przednie pole grzewcze - moc	2300 W
Przednie pole grzewcze - moc, stopień POWER	3000 W
Tylne pole grzewcze - wielkość	Ø175 mm
Tylne pole grzewcze - moc	1400 W
Tylne pole grzewcze - moc, stopień POWER	2100 W
System odprowadzania powietrza na zewnątrz	
Stopnie mocy wyciągu oparów	1 - 9, P
Przyłącze wywiewu	BORA Ecotube
System obiegu zamkniętego	
Stopnie mocy wyciągu oparów	1 - 9, P
Duży otwór wylotowy (szer. x wys.)	445 x 137 mm
Żywność filtra zapachów	150 godz. (1 rok)

Tab. 3.1 Dane techniczne Pure

3.1.1 Wymiary urządzenia PURA2/R

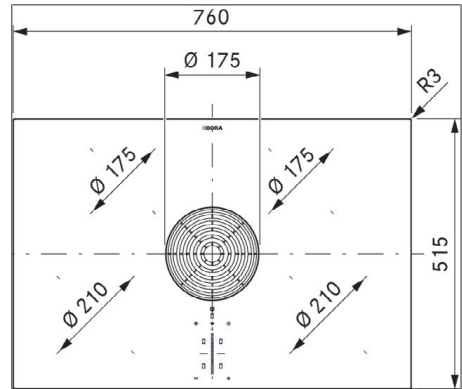

Rys. 3.1 PURA2/R Wymiary urządzenia - widok z góry

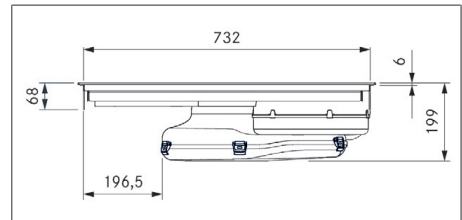

Rys. 3.2 PURA2/R Wymiary urządzenia - widok z przodu

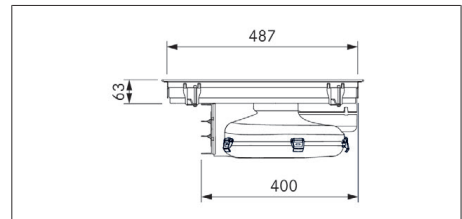

Rys. 3.3 PURA2/R Wymiary urządzenia - widok z boku

3.1.2 Wymiary urządzenia PURU2/R

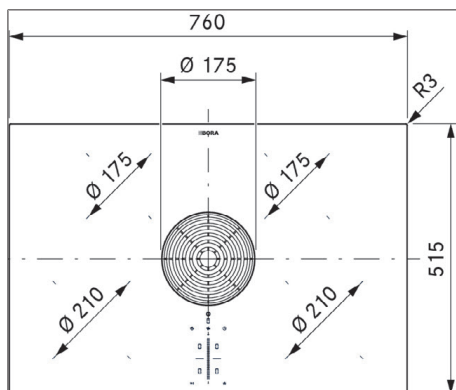

Rys. 3.4 PURU2/R Wymiary urządzenia – widok z góry

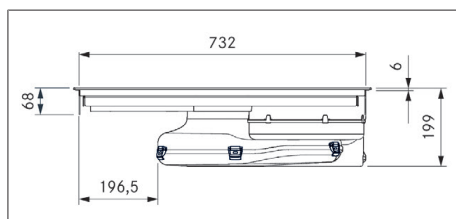

Rys. 3.5 PURU2/R Wymiary urządzenia – widok z przodu

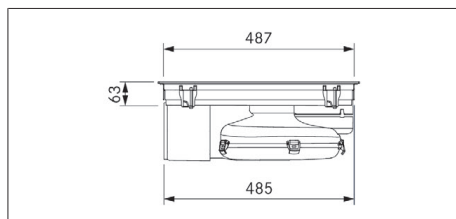

Rys. 3.6 PURU2/R Wymiary urządzenia – widok z boku

4 Opis urządzenia

- Przestrzegać wszystkich ostrzeżeń oraz wskazówek dotyczących bezpieczeństwa (patrz "2 Bezpieczeństwo").

4.1 Opis typu

Modele z błyszczącą ceramiką szklaną:

Model	Nazwa produktu
PURA2	Pure indukcyjna płyta grzewcza ze zintegrowanym wyciągiem oparów – tryb pracy z odprowadzeniem powietrza na zewnątrz
PURU2	Pure indukcyjna płyta grzewcza ze zintegrowanym wyciągiem oparów – tryb pracy w obiegu zamkniętym

Tab. 4.1 Opis modelu

Modele z matową ceramiką szklaną:

Model	Nazwa produktu
PURA2R	Pure Rough indukcyjna płyta grzewcza ze zintegrowanym wyciągiem oparów – wersja z odprowadzeniem powietrza na zewnątrz
PURU2R	Pure Rough indukcyjna płyta grzewcza ze zintegrowanym wyciągiem oparów – wersja z obiegiem zamkniętym

Tab. 4.2 Opis modelu

4.2 Opis systemu

4.2.1 Budowa

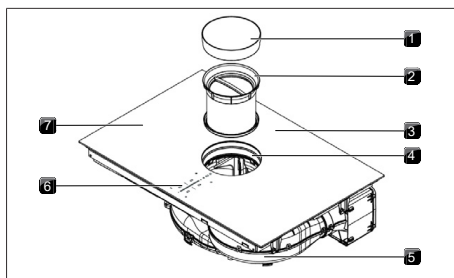

Rys. 4.1 Budowa

- | | |
|------------------------|---|
| [1] Dysza wlotowa | [2] Filtr tłuszczowy ze stali szlachetnej |
| [3] Płyta grzewcza | [4] Otwór wlotowy |
| [5] Wentylatory | [6] Panel sterowania |
| [7] Pole grzewcze (4x) | |

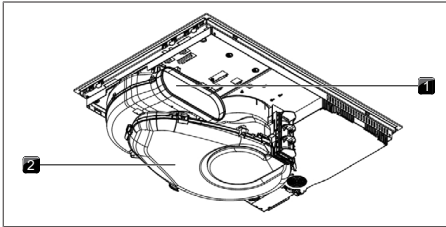

Rys. 4.2 Widok z tyłu – wersja z odprowadzeniem powietrza na zewnątrz

- [1] Otwór wydmuchujący [2] Obudowa kanału powietrza

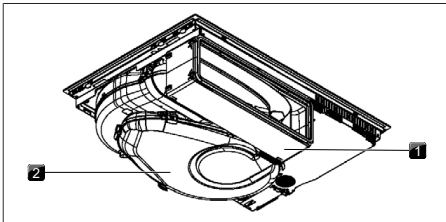

Rys. 4.3 Widok z tyłu – wersja z obiegiem zamkniętym

- [1] Skrzynka filtra powietrza Ecotube [2] Obudowa kanału powietrza

4.2.2 Panel sterowania

Urządzenie obsługiwane jest poprzez centralny, dotykowy panel sterowania.

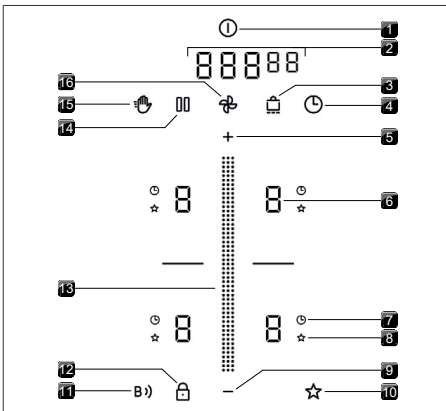

Rys. 4.4 Panel sterowania

- [1] Przycisk Power [2] Wyświetlacz wielofunkcyjny
 [3] Przycisk trzymania ciepła [4] Minutnik
 [5] Przycisk plus [6] Wyświetlacz pola grzewczego
 [7] Wskaźnik timera pola grzewczego [8] Wskaźnik funkcji Assist
 [9] Przycisk minus [10] Przycisk funkcji Assist
 [11] Przycisk Connect [12] Przycisk zabezpieczenia przed dziećmi
 [13] Suwak [14] Przycisk pauzy
 [15] Przycisk czyszczenia [16] Przycisk wentylatora

4.2.3 Wyświetlacz 7-segmentowy

Wyświetlacz wielofunkcyjny

Wskazanie	Znaczenie
_9	Stopień mocy
P	Stopień POWER
□	Nieaktywny
A	Automatyka wyciągu
⌂	Funkcja automatycznego opóźnienia wyłączenia
F	Wskaźnik zużycia filtra
00:00	Wskazanie czasu (minuty ^{sekundy})
np. E	Kod błędu

Tab. 4.3 Znaczenie wyświetlaczy 7-segmentowych

Wyświetlacz pola grzewczego

Wskazanie	Znaczenie
_9	Stopień mocy
P	Stopień POWER
-	Poziom trzymania ciepła
U	Rozpoznawanie naczynia
A	Funkcje Assist
□	Nieaktywny
H	Wskaźnik ciepła resztkowego (pole grzewcze jest wyłączone, ale jeszcze gorące)
E	Błąd

Tab. 4.4 Znaczenie wyświetlaczy 7-segmentowych

4.2.4 Koncepcja natężenia światła

Jasność podświetlenia wskazań jest automatycznie dostosowywana przez urządzenie do aktualnych warunków otoczenia. Niedostępne funkcje są ukryte, a nieaktywne – przyciemnione.

4.3 Zasada działania wyciągu oparów

Wyciąg oparów może być wykonany jako system z odprowadzaniem powietrza na zewnątrz lub z obiegiem zamkniętym.

Tryb pracy z odprowadzeniem powietrza na zewnątrz

Wentylator odprowadza opary kuchenne przez system kanałów na zewnątrz.

Wersja z obiegiem zamkniętym

Opary są prowadzone przez wentylator do filtra zapachów (filtra z węglem aktywnym). Filtr zapachów wiąże zapachy powstające podczas czynności gotowania. Oczyszczone w ten sposób powietrze jest doprowadzane z powrotem do pomieszczenia. Ze względów higienicznych i zdrowotnych filtr zapachów musi być wymieniany z zalecaną częstotliwością (Czyszczenie i pielęgnacja).

 W trybie pracy w obiegu zamkniętym należy zapewnić odpowiednią wentylację w celu usunięcia wilgoci z powietrza.

4.4 Zasada działania indukcyjnej płyty grzewczej

Indukcyjne pola grzewcze nagrzewają naczynia do gotowania za pośrednictwem pola magnetycznego. Dno naczynia nagrzewane jest bezpośrednio. Pole grzewcze nagrzewa się wyłącznie pośrednio. Pola grzewcze wykorzystujące technikę indukcyjną działają wyłącznie z odpowiednimi naczyniami do gotowania (o wystarczającej średnicy z magnetyzującym się dnem).

Stopnie mocy

Wysoka moc indukcyjnych płyt grzewczych powoduje bardzo szybkie nagrzewanie naczyń do gotowania. Aby uniknąć przypalania się potraw, podczas wybierania stopnia mocy konieczne jest tutaj pewne odzwyczajanie się od tradycyjnych systemów gotowania.

Dane w tabelach są wartościami orientacyjnymi. W zależności od wielkości naczynia i poziomu napięcia zaleca się dostosowanie stopnia mocy.

Stopień mocy	Czynność
1	Roztapianie masła i czekolady, rozpuszczanie żelatyny
1 - 3	Utrzymywanie ciepła sosów i zup, pęcznienie ryżu

Stopień mocy	Czynność
2 - 6	Gotowanie ziemniaków, produktów mącznych, zup, ragoût, duszenie owoców, warzyw i ryb, rozmrażanie potraw
6 - 7	Pieczenie w powlekanych patelniach, delikatne pieczenie (bez przegrzania tłuszczu) sznycli, ryb
7 - 8	Rozgrzewanie tłuszczu, przypiekanie mięsa, gotowanie zasmażanych sosów i zup, pieczenie omeletów
9	Zagotowanie większych ilości płynów, przypiekanie steków
P	Podgrzewanie wody

Tab. 4.5 Zalecenia odnośnie stopni mocy

Odpowiednie naczynia do gotowania

Naczynia oznaczone znakiem  nadają się do używania na płytach indukcyjnych.

► Należy uwzględnić minimalne średnice dna naczyń do gotowania:

Urządzenie	Pole grzewcze	Minimalna średnica dna naczynia do gotowania
Pure	z przodu	110 mm
	z tyłu	90 mm

Tab. 4.6 Minimalna średnica dla naczyń do gotowania

► Naczynia należy stawiać bezpośrednio na ceramice szklanej (bez podstawek itp.).

 Czasy zagotowania i nagrzewania oraz wyniki gotowania są w dużym stopniu uzależnione od budowy i właściwości naczynia.

 W dnie naczynia do gotowania nie powinny znajdować się wybrzuszenia ani ostre rowki lub krawędzie. Wybrzuszenia w dnie mogą uniemożliwić wykrycie naczynia lub spowodować jego przegrzanie. Ostre rowki lub krawędzie mogą zarysować powierzchnię płyty grzewczej.

Szumy

Podczas pracy indukcyjnych płyt grzewczych rodzaj materiału i wykończenia naczynia może spowodować powstawanie odgłosów (np. buczenia, trzaskania, gwizdania, klikania lub warczenia).

5 Funkcje i obsługa

► Przestrzegać wszystkich ostrzeżeń oraz wskazówek dotyczących bezpieczeństwa (patrz "2 Bezpieczeństwo").

i Z urządzenia należy korzystać wyłącznie wtedy, gdy zainstalowana jest kłapa wymiany filtra, filtr tłuszczowy ze stali szlachetnej i dysza wlotowa (w wersji z obiegiem zamkniętym dodatkowo także filtr zapachów).

5.1 Ogólne zasady obsługi

Urządzenie obsługiwane jest poprzez centralny panel sterowania. Panel sterowania posiada obszary sterowania dotykowego i obszary wskazań. Urządzenie obsługiwane jest palcem – dotykowo (pojedynczymi dotknięciami) lub za pomocą suwaka (przeciągając palcem).

5.2 Obsługa przez dotyk

System rozpoznaje różne polecenia dotykowe.

Polecenia dotykowe	Zastosowanie do	Czas (kontakt)
Kalibrowanie	Przyciski + suwak	0,3 s
Długie naciśnięcie	Przyciski + suwak	1–8 s
Przesunięcie	Suwak	0,1 – 8 s

Tab. 5.1 Obsługa przez dotyk

5.3 Obsługa systemu

5.3.1 Włączanie/wyłączanie

► Długie naciśnięcie przycisku Power .
Po uruchomieniu systemu pojawi się standardowe wskazanie:

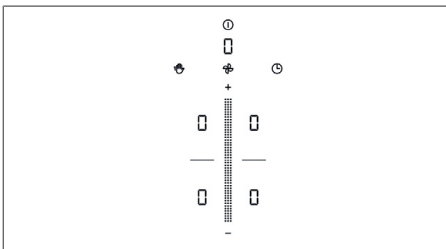

Rys. 5.1 Standardowe wyświetlenie po włączeniu

i Gdy aktywne jest zabezpieczenie przed dziećmi, po uruchomieniu systemu zaświeci się przycisk blokady .

5.3.2 Minutnik



Minutnik wyzwala sygnał optyczny i akustyczny po upływie ustawionego czasu (funkcja minutnika kuchennego).



Aktywacja minutnika

► Dotknąć przycisku minutnika .
Na wyświetlaczu wielofunkcyjnym wyświetlane jest wskazanie czasu (□□□□).

Ustawienie czasu

► Ustawić pożądany czas:

Polecenie	Zwiększenie liczby minut	Zmniejszenie liczby minut
Dotknięcie		
Suwak	Przesunięcie do góry	Przesunięcie w dół

Polecenie	Zwiększenie liczby sekund	Zmniejszenie liczby sekund
Dotknięcie		
Dotknięcie		
Suwak	Przesunięcie do góry	Przesunięcie w dół

Tab. 5.2 Ustawienie czasu

Uruchamianie minutnika

► Dotknąć przycisku minutnika .
Ustawiony czas zaczyna biec. Na wyświetlaczu wielofunkcyjnym pojawi się pozostały czas.

Czas minął

W ciągu ostatnich 10 sekund odliczania pozostały czas jest wskazywany z dokładnością do sekundy i miga. Po upływie czasu rozlega się sygnał dźwiękowy.

Przedwczesna dezaktywacja minutnika

► Długie naciśnięcie przycisku minutnika .

5.3.3 Funkcja Recovery

Jeśli urządzenie zostanie przypadkowo wyłączone, to po ponownym uruchomieniu w ciągu 15 sekund można przywrócić poprzednio wybrane ustawienia za pomocą funkcji Recovery.

- Ponownie włączyć urządzenie w ciągu 15 sekund.
- Przycisk pauzy miga, a poprzednio wybrane ustawienia są wyświetlane z przyciemnieniem.

Przywracanie ustawień

- Dotknąć przycisku pauzy .
- Ustawienia zostaną przywrócone i aktywowane.

Odrzucanie ustawień

▶ Zaczekać 15 sek.

lub

▶ Nacisnąć i przytrzymać przycisk pauzy .

- Pojawia się standardowe wyświetlenie.

5.4 Funkcje wyciągu oparów

5.4.1 Stopnie mocy wentylatora

Stopnie mocy wentylatora można regulować na różne sposoby:

▶ Dotknięcie  lub .

▶ Regulacja za pomocą suwaka .

▶ Dotknięcie określonej pozycji suwaka .

5.4.2 Stopień POWER wentylatora

Przy aktywacji stopnia POWER dostępna jest maksymalna moc wyciągu przez wstępnie zdefiniowany czas. Po 5 minutach stopień POWER zostaje automatycznie przełączony z powrotem na stopień mocy 9.

Aktywacja stopnia POWER wentylatora

▶ Dotknąć  przy aktywnym stopniu mocy 9.

- W obszarze wskaźnika wentylatora pojawia się .

Dezaktywacja stopnia POWER wentylatora

Stopień POWER wentylatora zostanie przedwcześnie dezaktywowany, gdy tylko zostanie ustawiony inny stopień mocy.

5.4.3 Automatyka wyciągu

Moc wyciągu jest automatycznie dostosowywana z krótkim opóźnieniem do najwyższego używanego stopnia mocy wszystkich pracujących pól grzewczych.

Funkcja	Stopnie mocy									
Stopień gotowania	1	2	3	4	5	6	7	8	9	P
Moc wyciągu	4	4	4	4	5	6	7	8	9	P

Tab. 5.3 Moc wyciągu przy aktywnej automatyce wyciągu

Aktywacja automatyki na czas jednego procesu gotowania:

▶ Dotknięcie przycisku wentylatora .

- Zostanie wyświetlony symbol .

Dezaktywacja automatyki wyciągu:

▶ Przesunąć na stopień mocy wentylatora.

lub

▶ Dotknięcie przycisku wentylatora .

5.4.4 Wyłączanie wentylatora

Wyłączanie wentylatora

▶ Przesunąć w dół do pożądanego stopnia mocy na 0. lub

▶ Dotknięcie , aż stopień mocy wynosił będzie 0. lub

▶ Długie naciśnięcie przycisku wentylatora .

- Po zakończeniu pracy wyciągu aktywowana jest funkcja automatyczne opóźnienie wyłączenia.

5.4.5 Funkcja automatycznego opóźnienia wyłączenia

Wyciąg oparów kontynuuje pracę na niskim stopniu mocy i wyłącza się automatycznie po określonym czasie. Czas trwania opóźnienia wyłączenia można ustawić w menu (ustawienie fabryczne 30 minut).

Wcześniejsze zakończenie funkcji automatycznego opóźnienia wyłączenia

▶ Długie naciśnięcie przycisku wentylatora .

 BORA wyraźnie zaleca stosowanie opóźnienia wyłączenia wyciągu oparów.



5.4.6 Wskaźnik zużycia filtra

Wskaźnik zużycia filtra wyciągu oparów włącza się automatycznie po osiągnięciu żywotności filtra zapachów (tylko w wersji z obiegiem zamkniętym).

- Na wyświetlaczu wielofunkcyjnym pojawi się symbol .
- Eksploatacja jest nadal możliwa bez ograniczeń.

5.5 Funkcje płyty grzewczej

5.5.1 Rozpoznawanie naczynia

W indukcyjnych płytach grzewczych pole grzewcze automatycznie wykrywa wielkość naczynia i oddaje energię tylko na tę powierzchnię. Indukcyjne pole grzewcze nie pracuje, jeśli naprzemiennie wyświetlane są wskazania  / . Możliwe przyczyny takiego stanu:

- brak naczynia do gotowania
 - nieodpowiednie naczynie do gotowania
 - zbyt mała średnica dna naczynia do gotowania
- Jeśli po upływie 10 minut od ustawienia danego stopnia mocy nie zostanie wykryty żaden garnek, pole grzewcze wyłączy się automatycznie.

Stałe rozpoznawanie naczynia

Urządzenie automatycznie rozpoznaje ustawione naczynie i włącza obsługę odpowiedniego pola grzewczego. Nie trzeba ręcznie wybierać pola grzewczego (Punkt menu 7: Stałe rozpoznawanie naczynia).

- i** W przypadku indukcyjnych płyt grzewczych nie polegać na funkcji rozpoznawania naczyń i zawsze wyłączać urządzenie po użyciu.

5.5.2 Wybór pola grzewczego

▶ Dotknąć wskaźnika pola grzewczego. Obsługa pól grzewczych zostaje aktywowana i można wprowadzać ustawienia, zanim panel sterowania przełączy się na wskazanie standardowe.

5.5.3 Ustawianie stopnia mocy dla pola grzewczego

Po wybraniu pola grzewczego stopień mocy można ustawiać na 3 różne sposoby:

- ▶ Przesunąć do pożądanego stopnia mocy. lub
- ▶ Dotknąć określonej pozycji suwaka. lub
- ▶ Dotknięcie **+** lub **-**.

Powtórzyć tę czynność, aby w razie potrzeby uruchomić kolejne pola grzewcze.

- i** Na wyświetlaczu danego pola grzewczego wskazywany będzie ustawiony stopień mocy.

- i** 5 sekund po zmianie stopnia mocy wyświetlacz panelu sterowania automatycznie powraca do wskazania standardowego.

5.5.4 Stopień POWER pól grzewczych

Po aktywacji stopnia POWER dla danego pola grzewczego dostępna jest maksymalna moc. Po 5 minutach stopień POWER zostaje automatycznie przełączony z powrotem na stopień mocy 9. Moc drugiego pola grzewczego po tej samej stronie jest wtedy tymczasowo ograniczona.

- i** Jeśli dla drugiego pola grzewczego zostanie wybrany zbyt wysoki stopień mocy, moc pierwszego pola grzewczego zostanie automatycznie zredukowana ze stopnia POWER.

Aktywacja stopnia POWER dla pola grzewczego

- ▶ Dotknąć **+** przy aktywnym stopniu mocy 9.
 - Na wskaźniku pola grzewczego pojawi się **P**.

Wcześniejsza dezaktywacja stopnia POWER

- ▶ Ustawienie innego stopnia mocy

- i** Nie należy nigdy podgrzewać oleju, tłuszczu itp. przy użyciu stopnia POWER. Ze względu na wysoką moc dno garnka może się przegrzać.

5.5.5 Timer pola grzewczego

Automatyka wyłączania automatycznie wyłącza wybrane pole grzewcze po upływie wstępnie nastawionego czasu. Funkcja timera pola grzewczego może być używana dla kilku włączonych pól grzewczych (multi-timer).

Aktywacja wyłącznika czasowego pól grzewczych

Warunek: Pole grzewcze jest aktywne (stopień mocy jest ustawiony).

- ▶ Dotknąć przycisku timera .
- Na wyświetlaczu wielofunkcyjnym wyświetlane jest wskazanie czasu (□□□□).

Ustawienie czasu

- ▶ Ustawić pożądaną czas:

Polecenie	Zwiększenie liczby minut	Zmniejszenie liczby minut
Dotknięcie	+	-
Suwak	Przesunięcie do góry	Przesunięcie w dół
Polecenie	Zwiększenie liczby sekund	Zmniejszenie liczby sekund
Dotknięcie	□□□	
Dotknięcie	+	-
Suwak	Przesunięcie do góry	Przesunięcie w dół

Tab. 5.4 Ustawienie czasu

Uruchamianie timera

- ▶ Dotknąć migającego przycisku timera .
- Ustawiony czas zaczyna biec. Na wyświetlaczu wielofunkcyjnym pojawi się pozostały czas.

Wyświetlanie pozostałego czasu

- ▶ Dotknąć wskaźnika pola grzewczego z aktywnym timerem.
 - Pozostały czas jest wyświetlany na wyświetlaczu wielofunkcyjnym.

Zmiana aktywnego timera

- ▶ Dotknąć wskaźnika pola grzewczego z aktywnym timerem.
- ▶ Dotknąć przycisku timera .
- Timer pola grzewczego zostanie zatrzymany.
- Pozostały czas wyświetlany jest miganiem.
- ▶ Zmieni ustawiony czas i ponownie włączyć timer pola grzewczego.

Multi-Timer

- ▶ Powtórzyć proces dla pozostałych pól grzewczych.

Wcześniejsze kończenie funkcji timera

- ▶ Dotknąć wskaźnika pola grzewczego z aktywnym timerem.
- ▶ Nacisnąć i przytrzymać przycisk timera .

Czas minął

W ciągu ostatnich 10 sekund odliczania pozostały czas jest wskazywany z dokładnością do sekundy i miga. Po upływie ustawionego czasu rozlegnie się sygnał dźwiękowy i pole grzewcze zostanie automatycznie wyłączone (= stopień mocy .

5.5.6 Funkcja pauzy

Funkcja pauzy tymczasowo dezaktywuje wszystkie pola grzewcze w szybki i łatwy sposób. Procesy gotowania można przerwać na maksymalnie 10 minut. Jeżeli funkcja pauzy zostanie zdezaktywowana, praca będzie kontynuowana z pierwotnymi ustawieniami. Po upływie 10 minut proces gotowania zostanie automatycznie zakończony.

-  Funkcja wentylatora, funkcja Bridge oraz aktywny minutnik nie zostaną przerwane. Działanie aktywnych timerów pól grzewczych zostaje przerwane.

Aktywacja funkcji pauzy

- ▶ Dotknąć przycisku pauzy .

Dezaktywacja funkcji pauzy

- ▶ Nacisnąć i przytrzymać przycisk pauzy .

5.5.7 Funkcja trzymania ciepła

Dzięki funkcji trzymania ciepła ugotowane potrawy mogą być utrzymywane w cieple bez ryzyka przypalenia. Maksymalny czas działania funkcji trzymania ciepła wynosi 8 godzin.

Aktywacja funkcji trzymania ciepła

- ▶ Wybór pola grzewczego
- ▶ Dotknąć przycisku trzymania ciepła .

Dezaktywacja funkcji trzymania ciepła

- ▶ Dotknąć odpowiedniego wskaźnika pola grzewczego.
- ▶ Nacisnąć i przytrzymać przycisk trzymania ciepła .
- lub
- ▶ Przesunąć całkiem w dół (stopień mocy 0).
- Funkcja trzymania ciepła zostanie zdezaktywowana.

5.5.8 Wyłączanie pola grzewczego

- ▶ Wybór pola grzewczego
- ▶ Ustawienie stopnia mocy 0
- lub
- ▶ Długie naciśnięcie wyświetlacza pola grzewczego

5.6 Urządzenia zabezpieczające

5.6.1 Zabezpieczenie przed dziećmi

Zabezpieczenie przed dziećmi zapobiega niezamierzonemu lub nieuprawnionemu włączeniu urządzeń. Gdy aktywne jest zabezpieczenie przed dziećmi, na panelu sterowania zaświeci się przycisk blokady .

Trwała aktywacja/dezaktywacja zabezpieczenia przed dziećmi (Menu klienta)

Dezaktywacja zabezpieczenia przed dziećmi na czas jednego procesu gotowania

- ▶ Długie naciśnięcie przycisku blokady .

5.6.2 Blokada czyszczenia

Blokada czyszczenia blokuje panel sterowania. Jeżeli przez 5 sekund nie zostanie wykryte wycieranie panelu sterowania, blokada czyszczenia zostanie wyłączona automatycznie.

Aktywacja blokady czyszczenia

- ▶ Dotknąć przycisku czyszczenia .

Wcześniejsza dezaktywacja blokady czyszczenia

- ▶ Długie naciśnięcie przycisku czyszczenia .

5.6.3 Wskaźnik ciepła resztkowego

Jeśli po wyłączeniu pole grzewcze jest nadal gorące, wyświetlany jest symbol H.

- ▶ Nie dotykać gorących pól grzewczych.
- ▶ Nie kłaść żadnych przedmiotów na gorących polach grzewczych.

Po ostygnięciu płyty (temperatura < 55°C) symbol na wyświetlaczu znika.

5.6.4 Wyłącznik bezpieczeństwa

Wyciąg oparów

Po 120 min bez żadnych poleceń bądź zmiany stopnia mocy wyciąg oparów przełącza się na tryb automatyczny.

Płyty grzewcze

Każde pole grzewcze jest automatycznie wyłączane po wstępnie zdefiniowanym czasie pracy bez zmiany stopnia mocy. Czas do momentu zadziałania wyłącznika bezpieczeństwa może zostać ustawiony w menu klienta.

Stopień mocy	Wyłącznik bezpieczeństwa po godz.:min.		
	Stopień 1	Stopień 2	Stopień 3
1	12:00	8:24	6:00
2	10:00	6:24	4:00
3	9:00	5:12	2:30
4	8:00	4:12	2:00
5	6:00	3:18	1:30
6	4:00	2:12	1:00
7	4:00	2:12	1:00
8	3:00	1:48	0:45
9	2:00	1:18	0:30
P	0:05	0:05	0:05

Tab. 5.5 Zadziałanie wyłącznika bezpieczeństwa dla poszczególnych stopni mocy

Poziom trzymania ciepła	Wyłącznik bezpieczeństwa po godz.:min.		
	Stopień 1	Stopień 2	Stopień 3
	12:00	8:00	4:00

Tab. 5.6 Zadziałanie wyłącznika bezpieczeństwa dla poszczególnych poziomów trzymania ciepła

5.6.5 Ochrona przed przegrzaniem

W przypadku przegrzania moc płyty grzewczej zostanie zmniejszona lub urządzenie zostanie całkowicie wyłączone. Ochrona przed przegrzaniem zostaje aktywowana, gdy:

- naczynia do gotowania są podgrzewane bez zawartości;
- olej lub tłuszcz jest podgrzewany na wysokim stopniu mocy;
- po awarii zasilania ponownie włączy się gorące pole grzewcze.

Ochrona przed przegrzaniem inicjuje jedną z poniższych czynności:

- Aktywowany stopień POWER zostaje zredukowany.
- Stopień POWER nie może już zostać włączony.
- Ustawiony stopień mocy zostanie obniżony.
- Płyta grzewcza zostanie całkowicie wyłączona.

Po odpowiednim czasie schłodzenia płyta grzewcza może być ponownie używana w pełnym zakresie.

6 Connect

6.1 Instalacja aplikacji

Aplikacja BORA JOY App jest dostępna do bezpłatnego pobrania w Google Play Store™ lub Apple App Store®.

- ▶ Zainstalować aplikację BORA JOY na smartfonie.



6.2 Konto

Tylko jeden smartfon może być połączony w danym momencie z urządzeniem za pomocą aplikacji BORA JOY.

Urządzenie może być sparowane tylko z jednym kontem BORA JOY. Jeśli urządzenie ma być powiązane z większą liczbą smartfonów, to na wszystkich smartfonach musi być zainstalowana aplikacja BORA JOY z zalogowanym tym samym kontem BORA JOY.

Powiązanie pomiędzy urządzeniem a kontem nie może zostać zresetowane przez klienta. Jeśli konieczne jest utworzenie połączenia z nowym kontem BORA JOY, należy skontaktować się z Zespołem serwisowy BORA.

6.3 Pairing

- ▶ Aktywować Connectivity w menu klienta (Menu klienta).
- Przycisk Connect  musi być przyciemniony.
- ▶ Otworzyć aplikację BORA JOY na smartfonie.
- ▶ Wybrać żądane urządzenie BORA i nawiązać połączenie.
- Przycisk Connect będzie pulsować.
- ▶ Dotknąć przycisku Connect , aby potwierdzić połączenie.
- Przycisk Connect świeci się z jasnością 100%.
- W przypadku przerwania połączenia przycisk Connect zostanie ponownie przyciemniony.

6.4 Aplikacja BORA JOY

W aplikacji BORA JOY można wybierać, dostosowywać i uruchamiać określone ustawienia i programy.

- ▶ Wprowadzić ustawienia w aplikacji. Postępować przy tym zgodnie z instrukcjami w aplikacji.
- ▶ Wybrać opcję „Prześlij ustawienia”.
- Przycisk funkcji Assist na panelu sterowania pulsuje.
- ▶ Dotknąć przycisku funkcji Assist , aby potwierdzić ustawienia.
- Ustawienia zostaną przesłane.

7 BORA Assist

BORA Assist to programy opracowane pod kątem określonych dań lub procesów, które wspomagają użytkownika podczas gotowania.

- ▶ Przestrzegać wszystkich ostrzeżeń oraz wskazówek dotyczących bezpieczeństwa (patrz "2 Bezpieczeństwo").

7.1 Naczynia do gotowania

Z funkcji BORA Assist można korzystać tylko z przeznaczonymi do tego naczyniami do gotowania: www.bora.com/cookware-recommendations

- ▶ Podczas uruchamiania funkcji BORA Assist używać tylko naczyń i wody o temperaturze pokojowej.

7.2 BORA Assist

Urządzenie ma 2 funkcje Assist:

- Fry – smażenie w stałej temperaturze
- Boil – zagotowanie wody





7.2.1 Przyporządkowanie funkcji Assist w aplikacji BORA JOY

- ▶ Wybrać żądane funkcje Assist w aplikacji BORA JOY.
- ▶ Wybrać opcję „Prześlij wybór”.
- ▶ Dotknąć przycisku funkcji Assist , aby potwierdzić przesłanie.

7.3 Aktywacja funkcji BORA Assist

-  Funkcje Assist można aktywować tylko na obu przednich polach grzewczych.

Można korzystać z maksymalnie jednej funkcji Assist na jedną stronę urządzenia.



- Na wybranym polu grzewczym nie może być aktywny wskaźnik ciepła resztkowego.
- ▶ Dotknąć wybranego wskaźnika pola grzewczego.
- ▶ Dotknąć przycisku Assist .
- ▶ Wybrać żądaną funkcję Assist za pomocą suwaka lub przycisku +/-.
- ▶ Dotknąć przycisku funkcji Assist , aby potwierdzić wybór.
- Na wskaźniku pola grzewczego wyświetlany jest symbol , a obok niego ikona Assist.
- Na suwaku wyświetlana jest animacja nagrzewania lub na wskaźniku pola grzewczego miga symbol .

- Jeżeli wymagana jest ingerencja ręczna, wskaźnik pola grzewczego pulsuje. Po zakończeniu wymaganych procesów należy potwierdzić funkcję Assist, aby została ona kontynuowana.

- ▶ Dotknąć wskaźnika pola grzewczego.
- ▶ Dotknąć przycisku funkcji Assist , aby potwierdzić kolejny krok.





7.3.1 Regulacja programu gotowania

Kiedy funkcja Assist jest aktywna, możliwe jest precyzyjne dostosowywanie stopnia mocy. Można przy tym skorygować wartość o jeden stopień w dół lub w górę.

- ▶ Dotknąć wskaźnika pola grzewczego z aktywną funkcją Assist.
- ▶ Wyregulować za pomocą suwaka lub przycisku  / .

7.3.2 Funkcja Fry – smażenie w stałej temperaturze

Za pomocą funkcji Assist Fry można ustawić temperatury smażenia pomiędzy 120°C a 220°C w krokach co 20°C. Funkcja jest przeznaczona do patelni obsługujących funkcję Assist.

- ▶ Dotknąć wskaźnika pola grzewczego z aktywnym programem.
- ▶ Ustawić żądaną temperaturę smażenia za pomocą suwaka  lub przycisku  / .
- Temperatura zostanie wyświetlona w °C na wyświetlaczu wielofunkcyjnym.
- Na wskaźniku pola grzewczego będzie migać symbol , aż temperatura docelowa zostanie osiągnięta po raz pierwszy i rozlegnie się sygnał dźwiękowy.

Czynność	Temperatura °C
Gotowanie warzyw i owoców na parze	120 - 140
Jajka sadzone, omlet, jajecznica	140 - 160
Dania mączne, naleśniki, bliny, omlet cesarski	160 - 180
Smażone mięso, grillowane warzywa, dania panierowane (ryby, kotlety, warzywa), smażone owoce	180 - 200
Smażone steki, krewetki, filety rybne, ziemniaki	200 - 220

Tab. 7.1 Zalecenia w zakresie temperatury (dane w tabeli są wartościami orientacyjnymi)





7.3.3 Boil – zagotowanie wody

Funkcja Assist Boil służy do zagotowywania wody.

- ▶ Nalać wodę do naczynia kompatybilnego z funkcją Assist na wysokość ok. 6–8 cm (niezależnie od średnicy naczynia).
- ▶ Włączyć funkcję Assist Boil.
- Pole grzewcze wyłączy się automatycznie, kiedy woda się zagotuje i rozlegnie się sygnał dźwiękowy.

7.3.4 Dostosowywanie timera pola grzewczego

Timer pola grzewczego można dostosować ręcznie.

- ▶ Dotknąć wskaźnika pola grzewczego z aktywną funkcją Assist.
- ▶ Dotknąć przycisku timera .
- ▶ Za pomocą suwaka  lub przycisku  /  można dostosować czas timera.

7.4 Włączanie funkcji BORA Assist w aplikacji BORA JOY

Funkcje Assist, które nie zostały zaprogramowane w urządzeniu, można uruchomić tylko w aplikacji BORA JOY.

- ▶ Wybrać funkcję Assist w aplikacji BORA JOY.
- ▶ Wybrać opcję „Uruchom program” Assist w aplikacji BORA JOY.
- ▶ Dotknąć przycisku funkcji Assist , aby potwierdzić program specjalny.

7.5 Wcześniejsze wyłączenie funkcji BORA Assist

Działanie funkcji Assist można zawsze przerwać.

- ▶ Dotknąć wskaźnika pola grzewczego z aktywną funkcją Assist.
- ▶ Nacisnąć i przytrzymać przycisk Assist  lub
- ▶ Nacisnąć i przytrzymać wskaźnik pola grzewczego.

7.6 Przebieg funkcji BORA Assist

Niektóre funkcje BORA Assist są wyłączone po upływie czasu timera, podczas gdy inne wymagają ręcznego wyłączenia.

7.6.1 Wydłużanie czasu

Po upływie funkcji Assist można ręcznie wydłużyć jej czas.

- ▶ Dotknąć wskaźnika pola grzewczego, na którym upłynęła funkcja Assist.

- Na wyświetlaczu wielofunkcyjnym zaproponowane zostanie ustawienie timera pola grzewczego na 1 minutę.
- Czas timera można dostosować ręcznie.
- ▶ Dotknąć przycisku Assist .
- Czas funkcji Assist zostanie wydłużony.

8 Menu klienta

Wywoływanie menu klienta

Warunek: Urządzenie jest włączone, wszystkie pola grzewcze i wyciąg oparów są nieaktywne, a na płycie nie występuje ciepło reszkowe.

- ▶ Długie naciśnięcie wyświetlacza wielofunkcyjnego.

Menu klienta – Nawigacja

Przejdźcie do kolejnego punktu menu:

- ▶ Dotknąć wyświetlacza wielofunkcyjnego.
- Wprowadzone ustawienia zostają automatycznie zastosowane po przejściu do innego punktu menu lub po wyjściu z menu.

Zamykanie menu klienta

- ▶ Długie naciśnięcie wyświetlacza wielofunkcyjnego. lub
- ▶ Długie naciśnięcie przycisku Power .
- Menu zostaje zamknięte, a urządzenie zostaje wyłączone.



Przegląd menu klienta

Punkt menu/nazwa/wyбір	Ustawienie fabryczne
Con Łączność (Connectivity)	Wył.
1 Głośność dźwięków (0–9)	0
2 Zabezpieczenie przed dziećmi (Wł./Wył.)	Wył.
3 Wyświetlanie stanu filtra (resetowanie wskaźnika zużycia filtra)	
4 Czas trwania funkcji automatycznego opóźniania wyłączenia (40, 30, 20 minut)	30 min
5 Szybkość reakcji obszarów dotykowych (1 – mała, 2 – średnia, 3 – duża)	2
6 Test LED	
7 Stałe rozpoznawanie naczynia	Wył.
8 Wersja oprogramowania/sprzętu	
9 Czas zadziałania wyłącznika bezpieczeństwa (1 – długi, 2 – średni, 3 – krótki)	2
0 Resetowanie do ustawień fabrycznych	

Tab. 8.1 Przegląd menu klienta

8.1 Punkt menu Con: Łączność (Connectivity)

Funkcję łączności (Connectivity) można na stałe włączyć lub wyłączyć.

- ▶ Dotknąć górnego obszaru suwaka , aby aktywować.
- ▶ Dotknąć dolnego obszaru suwaka , aby dezaktywować.

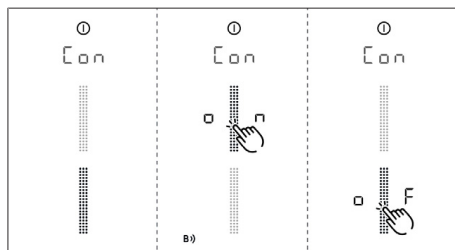

Rys. 8.1 Punkt menu Con: Łączność (Connectivity)

8.2 Punkt menu 1: Głośność dźwięków

Można ustawić różny poziom głośności sygnału dźwiękowego. Ustawienie to nie ma wpływu na sygnały dźwiękowe istotne dla bezpieczeństwa.

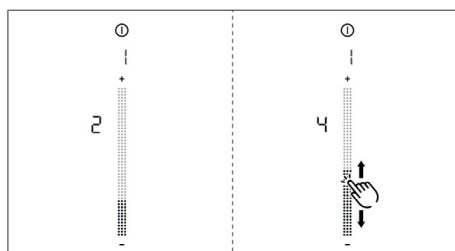

Rys. 8.2 Punkt menu 1: Głośność dźwięków

8.2.1 Koncepcja dźwięku



System rozróżnia dwa sygnały dźwiękowe:

Sygnal dźwiękowy	Cel
Pojedynczy dźwięk krótki (0,25 s)	Potwierdzenie wyboru
Sekwencja sygnału dźwiękowego	Interakcja jest niezbędna

Tab. 8.2 Koncepcja dźwięku

8.3 Punkt menu 2: Zabezpieczenie przed dziećmi

Zabezpieczenie przed dziećmi można na stałe włączyć lub wyłączyć.

- ▶ Dotknąć górnego obszaru suwaka , aby aktywować.
- ▶ Dotknąć dolnego obszaru suwaka , aby dezaktywować.

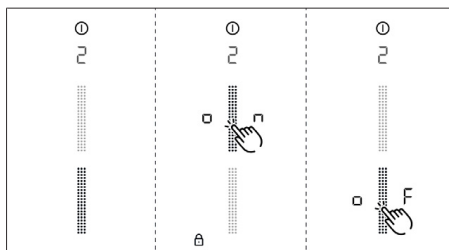

Rys. 8.3 Punkt menu 2: Zabezpieczenie przed dziećmi

8.4 Punkt menu 3: Wyświetlanie stanu filtra i resetowanie wskaźnika zużycia filtra

- ▶ Naciśnięcie i przytrzymanie F.
- Stan filtra zostaje zresetowany do 100%.
- Wskaźnik zużycia filtra F nie jest już wyświetlany po włączeniu.

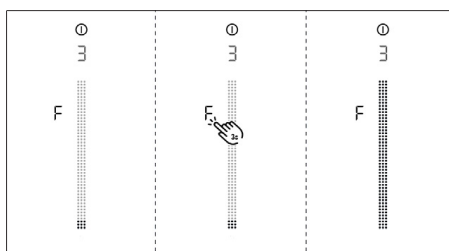

Rys. 8.4 Punkt menu 3: Resetowanie wskaźnika zużycia filtra

8.5 Punkt menu 4: Czas trwania funkcji automatycznego opóźnienia wyłączenia

Do wyboru są 3 czasy:
40 minut/30 minut/20 minut

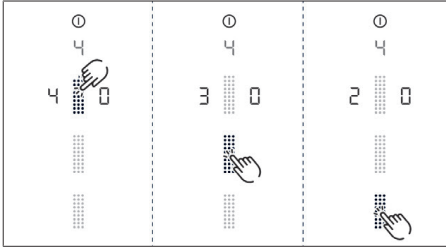

Rys. 8.5 Punkt menu 4: Wybór czasu trwania funkcji automatycznego opóźnienia wyłączenia

8.6 Punkt menu 5: Szybkość reakcji obszarów dotykowych

► Wybrać żądaną szybkość reakcji.

- Szybkość reakcji 1: mała
- Szybkość reakcji 2: średnia
- Szybkość reakcji 3: duża

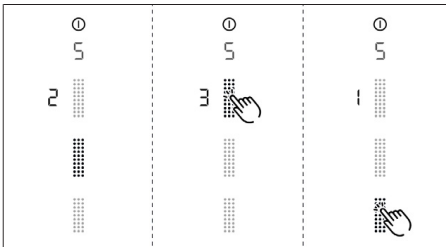

Rys. 8.6 Punkt menu 5: Szybkość reakcji

8.7 Punkt menu 6: Test LED

- Dotknąć obszaru suwaka [dotykowy suwak].
- Wszystkie wyświetlenia pojawiają się z 50-procentową siłą świecenia.
- Dotknąć dowolnego wskaźnika.
- Wybrany wskaźnik wyświetlany jest ze 100-procentową siłą świecenia przez 1 sekundę.

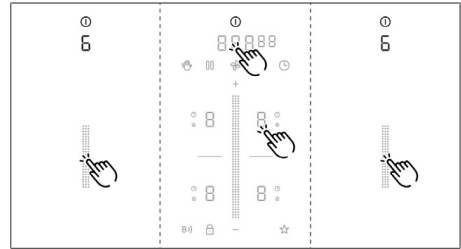

Rys. 8.7 Punkt menu 6: Test LED

Kończenie testu LED:

- Długie naciśnięcie wyświetlacza wielofunkcyjnego.
- Po 5 sekundach bez obsługi test LED zostanie automatycznie zakończony.

8.8 Punkt menu 7: Stałe rozpoznawanie naczyń

Stałe rozpoznawanie naczyń można na włączyć lub wyłączyć.

- Dotknąć górnego obszaru suwaka [dotykowy suwak], aby aktywować.
- Dotknąć dolnego obszaru suwaka [dotykowy suwak], aby dezaktywować.

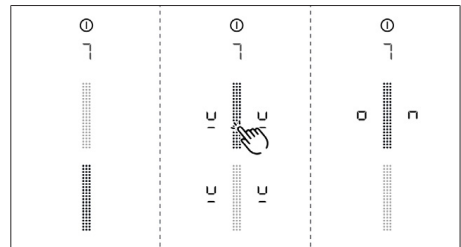

Rys. 8.8 Punkt menu 7: Stałe rozpoznawanie naczyń

8.9 Punkt menu 8: Wyświetlanie wersji oprogramowania/sprzętu

Wersja oprogramowania/sprzętu wyświetlana jest na 4 wyświetlaczach pół grzewczych.

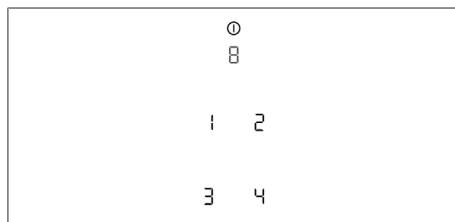

Rys. 8.9 Punkt menu 8: Wersja oprogramowania/sprzętu

8.10 Punkt menu 9: Wyłącznik bezpieczeństwa

Można wybrać przedział czasowy (stopień) dla automatycznego wyłącznika bezpieczeństwa pół grzewczych.

- Stopień 1: długi przedział czasu do zadziałania wyłącznika bezpieczeństwa
- Stopień 2: średni przedział czasu do zadziałania wyłącznika bezpieczeństwa (ustawienie fabryczne)
- Stopień 3: krótki przedział czasu do zadziałania wyłącznika bezpieczeństwa

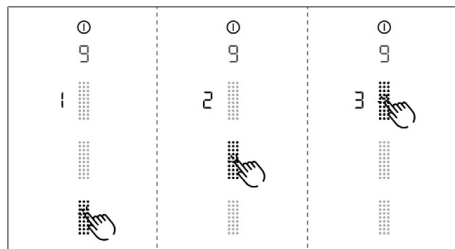

Rys. 8.10 Punkt menu 9: Wyłącznik bezpieczeństwa

8.11 Punkt menu 0: Resetowanie do ustawień fabrycznych



- i** W punkcie menu 0 wszystkie ustawienia w menu klienta resetowane są do ustawień fabrycznych.

Resetowanie do ustawień fabrycznych (reset)

- ▶ Długie naciśnięcie obszaru suwaka 
- Po ukończonym resetowaniu urządzenie zostaje wyłączone.

9 Czyszczenie i pielęgnacja

- ▶ Przestrzegać wszystkich ostrzeżeń oraz wskazówek dotyczących bezpieczeństwa (patrz "2 Bezpieczeństwo").
- ▶ W celu uniknięcia oparzenia i skaleczenia przed czyszczeniem należy się upewnić, że płyta grzewcza i wyciąg oparów zostały całkowicie wyłączone i ochłodzone.
- ▶ Należy dotrzymywać poniższych interwałów czasowych czyszczenia i pielęgnacji:

Komponenty	Cykle czyszczenia i pielęgnacji
Panel sterowania	Natychmiast po każdym zabrudzeniu
Płyta grzewcza	Natychmiast po każdym zabrudzeniu
Wyciąg oparów	Co tydzień
Demontaż dyszy wlotowej i filtra tłuszczowego ze stali szlachetnej	Po każdym przygotowaniu posiłków o dużej zawartości tłuszczu, ale co najmniej raz w tygodniu Jeśli wyświetla się wskaźnik zużycia filtra 
Obudowa kanału powietrza	Co 6 miesięcy lub przy wymianie filtra zapachów
Filtr zapachów (tylko w wersji z obiegiem zamkniętym)	Wymienić przy powstawaniu zapachów, zmniejszeniu się mocy wyciągu lub gdy wyświetla się wskaźnik zużycia filtra 

Tab. 9.1 Przedziały czasu dla czyszczenia

- i** Regularne czyszczenie i pielęgnacja zapewnią dłuższy okres żywotności oraz optymalne działanie.

9.1 Środek czyszczący

- ▶ Nie używać agresywnych chemicznie, zawierających kwasy lub ługi środków czyszczących (takich jak spray do piekarników).
- ▶ Zwrócić uwagę, aby środek czyszczący w żadnym wypadku nie zawierał piasku, sody, kwasów, ługów oraz chlorków.
- ▶ Nigdy nie używać myjki parowej, ostrych gąbek ani środków do szorowania.

- i** Agresywne środki czyszczące oraz naczynia z chropowatym dnem powodują zniszczenie powierzchni i powstawanie ciemnych plam.

9.2 Pielęgnacja

- ▶ Płyty grzewczej nie należy używać ani jako powierzchni do pracy, ani do odkładania przedmiotów.
- ▶ Nie przesuwac naczyń po płycie grzewczej.

Odbarwienia i błyszczące miejsca nie są uszkodzeniami płyty grzewczej. Nie mają one wpływu na działanie płyty grzewczej oraz na trwałość płyty ceramicznej. Odbarwienia płyty grzewczej powstają w wyniku przypalenia się nieusuniętych resztek. Błyszczące miejsca powstają w wyniku ścierania się dna garnków, zwłaszcza w przypadku naczyń z miękkich materiałów, oraz w wyniku używania nieodpowiedniego środka czyszczącego. Aby zapobiec zarysowaniu i ścieraniu się powierzchni urządzenia, zawsze podnosić naczytnia (nie przesuwac ich). Usuwanie takich śladów jest bardzo pracochłonne.

9.3 Czyszczenie płyty grzewczej

- i** Do czyszczenia płyty grzewczej używać specjalnego skrobaka do ceramiki i odpowiedniego środka czyszczącego.

Planowe czyszczenie

- ▶ Przy pomocy skrobaka do ceramiki usunąć wszystkie większe zabrudzenia z płyty grzewczej.
- ▶ Nanieść środek czyszczący na zimną płytę grzewczą.
- ▶ Przy pomocy papierowego ręcznika lub czystej szmatki rozprowadzić środek czyszczący.
- ▶ Wytrzeć na mokro płytę grzewczą.
- ▶ Wysuszyć płytę grzewczą przy pomocy czystej szmatki.

Silne zabrudzenia

- ▶ Silne zanieczyszczenia i plamy (wapno, plamy świecące się niczym masa perłowa) usuwać przy użyciu środka czyszczącego, gdy płyta grzewcza jest jeszcze ciepła.
- ▶ Resztki wylanych z naczyń potraw namoczyć przy użyciu mokrej szmatki.
- ▶ Resztki zanieczyszczeń usunąć przy użyciu skrobaka do ceramiki.

Czyszczenie powierzchniowe podczas pracy

- ▶ Od razu usuwać ziarna, okruszki i inne zabrudzenia, aby nie doszło do zarysowania powierzchni.
- ▶ Przy pomocy skrobaka do ceramiki natychmiast usunąć z gorącego pola grzewczego klejące się resztki tworzyw sztucznych, folii aluminiowych, cukru lub potraw zawierających cukier. Dzięki temu unika się ich przypalania.

9.4 Czyszczenie wyciągu oparów

- ▶ Oczyszczyć powierzchnie systemu wyciągu oparów miękką, wilgotną ściereczką, płynem do mycia naczyń lub łagodnym środkiem do mycia okien.
- ▶ Namoczyć wysuszony brud wilgotną ściereczką (nie skrobać!).

9.4.1 Czyszczenie dyszy wlotowej i filtra tłuszczowego ze stali szlachetnej

- i** Dysza wlotowa i filtr tłuszczowy ze stali szlachetnej wchłaniają tłuszcz zawarty w oparach.

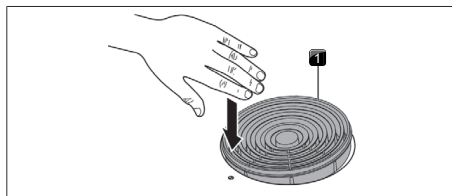

Rys. 9.1 Wyjęcie dyszy wlotowej

- [1] Dysza wlotowa

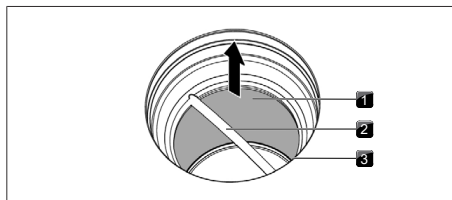

Rys. 9.2 Demontaż filtra tłuszczowego ze stali szlachetnej

- [1] Filtr tłuszczowy ze stali szlachetnej
- [2] Uchwyt szlachetnej
- [3] Otwór wlotowy

Czyszczenie ręczne

- ▶ Używać środka czyszczącego zmywającego tłuszcz.
- ▶ Oplukać komponenty gorącą wodą.
- ▶ Wyczyścić komponenty miękką szczotką.
- ▶ Po czyszczeniu dokładnie wypłukać komponenty czystą wodą.

Mycie w zmywarce do naczyń

- ▶ Włożyć komponenty do zmywarki w taki sposób, aby nie mogła zbierać się w nich stojąca woda.
- ▶ Wybrać program zmywania o temperaturze maksymalnie 65°C.

- i** Jeśli filtra tłuszczowego ze stali szlachetnej nie da się już całkowicie wyczyścić, należy go wymienić. (patrz "13 Gwarancja, serwis techniczny, części zamienne, wyposażenie dodatkowe").

Montaż komponentów

- Wykonać kroki w odwrotnej kolejności w celu zamontowania komponentów.

- i** Wkładać do urządzenia tylko suche i czyste komponenty.

9.4.2 Usuwanie płynów w urządzeniu

- i** Płyny przepływające przez otwór wlotowy do urządzenia są pochłaniane przez filtr tłuszczowy ze stali szlachetnej (do 150 ml) i obudowę kanału powietrza.

Należy postępować w następujący sposób:

- Zdjąć dyszę wlotową i filtr tłuszczowy ze stali szlachetnej.
- Opróżnić filtr tłuszczowy ze stali szlachetnej.
- Sprawdzić, czy na dnie obudowy kanału powietrza nagromadziły się płyny.
- Usunąć płyny z obudowy kanału powietrza.
- Włączyć wyciąg oparów na minimalny stopień mocy 5, aby osuszyć filtr zapachów i części kanału.
- Po 120 minutach wyciąg oparów zostaje automatycznie wyłączony, a funkcja automatycznego opóźnienia wyłączenia zostaje aktywowana.

9.5 Czyszczenie obudowy kanału powietrza

Obudowa kanału powietrznego znajduje się w dolnej stronie płyty grzewczej w szafce dolnej. Na powierzchni obudowy kanału powietrza mogą gromadzić się tłuste składniki i pozostałości kamienia.

Otwieranie obudowy kanału powietrza

- Zdjąć dyszę wlotową i filtr tłuszczowy ze stali szlachetnej.
- Usunąć kłapę wymiany filtra.
- Otworzyć 6 umieszczonych na obwodzie blokad.
- Zdjąć dno obudowy.
- Wyczyścić obudowę kanału powietrza i dno obudowy łagodnym środkiem czyszczącym.

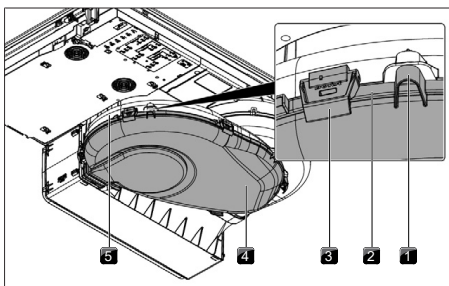

Rys. 9.3 Obudowa kanału powietrza

- | | |
|------------------------------|--------------------------|
| [1] Czop centrujący | [2] Rowek uszczelniający |
| [3] Blokada | [4] Dno obudowy |
| [5] Obudowa kanału powietrza | |

Zamykanie obudowy kanału powietrza

- Ustawić dno obudowy za pomocą 3 obwodowo usytuowanych czopów centrujących.
- Wcisnąć dno obudowy do góry w rowek uszczelniający.
- Zamknąć 6 blokad.
- Sprawdzić poprawne osadzenie dna obudowy.
- Założyć kłapę wymiany filtra.
- Sprawdzić poprawne osadzenie kłapy wymiany filtra.
- Włożyć filtr tłuszczowy ze stali szlachetnej i dyszę wlotową.

9.6 Wymiana filtra zapachów

- i** Filtr zapachów (filtr z węglem aktywnym) trzeba wymienić, gdy wskaźnik wentylatora pokazuje F (wskaźnik zużycia filtra). Filtr można uzyskać u dystrybutora lub w sklepie BORA na stronie shop.bora.com.

Wymywanie filtra zapachów

- Zdjąć dyszę wlotową i filtr tłuszczowy ze stali szlachetnej.
- Wewnątrz otworu wlotowego wyciągnąć kłapę wymiany filtra z otworu obudowy filtra.

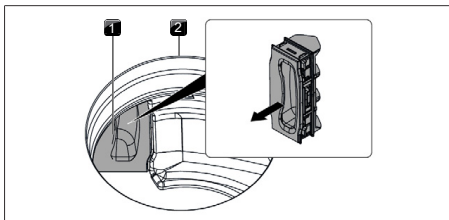

Rys. 9.4 Wymywanie kłapy wymiany filtra

- | | |
|--------------------------|-------------------|
| [1] Kłapa wymiany filtra | [2] Otwór wlotowy |
|--------------------------|-------------------|

- ▶ Chwycić filtr zapachów za pętlę uchwyty i wyciągnąć go możliwie daleko.

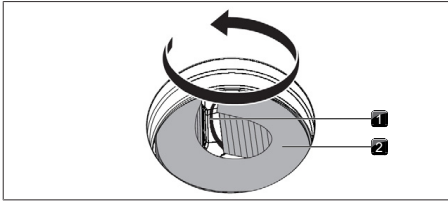

Rys. 9.5 Wykręcanie filtra zapachów z obudowy filtra

[1] Pętla uchwyty [2] Filtr zapachów

- ▶ Wyciągnąć filtr zapachów w górę i wykręcić całkowicie z otworu wlotowego.

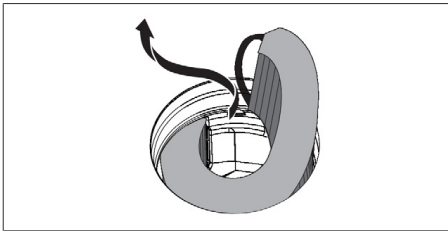

Rys. 9.6 Wymywanie filtra zapachów z otworu wlotowego

Zakładanie filtra zapachów

- ▶ Usunąć opakowanie.
- ▶ Ustawić prawidłowo filtr zapachów, korzystając z nadrukowanych symboli (strzałka w lewo, pętla uchwyty w prawo, TOP = góra).
- ▶ Chwycić filtr zapachów za oba końce.
- ▶ Zgiąć filtr zapachów w walcowaty kształt.

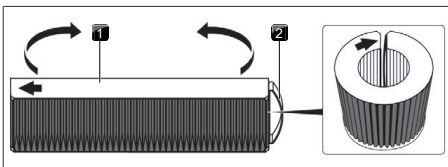

Rys. 9.7 Filtr zapachów

[1] Górna strona filtra zapachów [2] Pętla uchwyty

- ▶ Lekko przechylić filtr zapachów i włożyć go do otworu wlotowego.

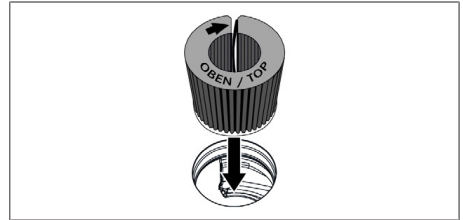

Rys. 9.8 Wkładanie filtra zapachów do otworu wyciągowego

- ▶ Włożyć lewy koniec filtra do otworu obudowy filtra.
- ▶ Wsunąć filtr zapachów do oporu do obudowy filtra (w tym celu można chwycić lamelki jednym palcem i wsuwać filtr stopniowo w obudowę).
- Pozycja końcowa filtra zapachów zostanie osiągnięta, gdy filtr jest całkowicie wsunięty w obudowę filtra.

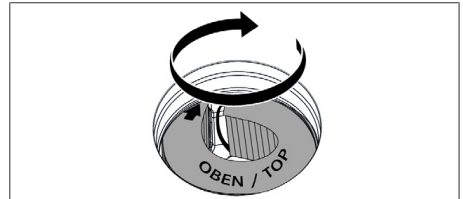

Rys. 9.9 Umieścić filtr zapachów w pozycji końcowej

- ▶ Ponownie założyć klapę wymiany filtra i sprawdzić prawidłowe osadzenie.

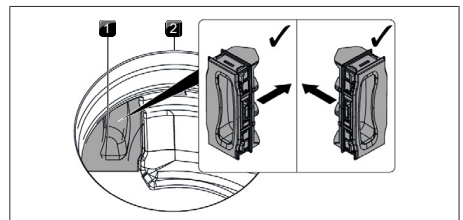

Rys. 9.10 Wkładanie klapy wymiany filtra

[1] Klapa wymiany filtra [2] Otwór wlotowy

- ▶ Włożyć filtr tłuszczowy ze stali szlachetnej i dyszę wlotową.
- ▶ Zresetować wskaźnik zużycia filtra (punkt menu 3: Wyświetlanie stanu filtra i resetowanie wskaźnika zużycia filtra).

10 Usuwanie zakłóceń

i Usterki i błędy można często naprawić samodzielnie. Pozwala to zaoszczędzić czas i pieniądze, eliminując konieczność zwracania się o pomoc do działu obsługi klienta.

► Przestrzegać wszystkich ostrzeżeń oraz wskazówek dotyczących bezpieczeństwa (patrz "2 Bezpieczeństwo").

Sytuacja	Przyczyna	Środki zaradcze
Urządzenie nie daje się włączyć	Uszkodzenie bezpiecznika/bezpiecznika samoczynnego Kilkukrotne zadziałanie bezpiecznika / bezpiecznika samoczynnego Zasilanie zostało przerwane	Wymienić bezpiecznik Ponownie włączyć wyłącznik instalacyjny BORA Skontaktować się z serwisem. Zlecić kontrolę zasilania wykwalifikowanemu elektrykowi
Powstawanie zapachów podczas pracy nowego urządzenia	Zjawisko normalne w fabrycznie nowych urządzeniach	Powstawanie zapachów ustaje po kilku godzinach pracy
Wyświetlacz pola grzewczego wskazuje 	Brak naczynia do gotowania lub nieodpowiednie naczynie	Użyć odpowiedniego naczynia do gotowania o odpowiedniej wielkości (patrz „Opis urządzenia”)
Zaczyna świecić przycisk blokady 	Aktywne zabezpieczenie przed dziećmi	Dezaktywacja zabezpieczenia przed dziećmi
Pole grzewcze/płyta grzewcza wyłącza się automatycznie	Przekroczono maksymalny czas pracy pola grzewczego	Ponownie uruchomić pole grzewcze
Wcześniejsze dezaktywowanie stopnia POWER	Zadziałała ochrona przed przegrzaniem	patrz "5.6.5 Ochrona przed przegrzaniem"
Wentylator chłodzący płyty grzewczej nadal działa po wyłączeniu	Wentylator chłodzący kontuuje pracę, dopóki płyta grzewcza się nie ochłodzi	Odczekać, aż wentylator automatycznie się wyłączy
Moc wyciągu oparów osłabła	Filtr tłuszczowy jest silnie zanieczyszczony Filtr zapachów jest silnie zanieczyszczony (tylko w przypadku wersji z obiegiem zamkniętym) Przedmiot (np. ścierka) znajduje się w obudowie kanału powietrza	Oczyszczyć lub wymienić filtr tłuszczowy Wymiana filtra zapachów Usunąć przedmiot
Wyświetlany jest symbol  lub 	Zastosowanie wyłącznika okiennego z oddzieleniem faz Wentylator jest uszkodzony lub poluzowało się połączenie kablowe	Otworzyć okno BORA Skontaktować się z serwisem.
Wyświetlany jest symbol 	Zadziałała ochrona przed przegrzaniem	patrz "5.6.5 Ochrona przed przegrzaniem"
Wyświetlany jest symbol 	Przedmiot na panelu sterowania Panel sterowania zabrudzony	Usunąć przedmiot z panelu sterowania Oczyszczyć panel sterowania
Wyświetlany jest symbol  (tylko w przypadku wersji z obiegiem zamkniętym)	Upłynął okres żywotności filtra zapachów (filtra z węglem aktywnym)	Włożyć nowy filtr zapachów (patrz "9.6 Wymiana filtra zapachów").

Tab. 10.1 Usuwanie usterek

Usterki i błędy, które nie zostały tu opisane:

- Wyłączyć urządzenie.
- Skontaktować się z Zespół serwisowy BORA (patrz "13 Gwarancja, serwis techniczny, części zamienne, wyposażenie dodatkowe") i podać wyświetlany numer błędu oraz typ urządzenia.

11 Montaż

- Przestrzegać wszystkich ostrzeżeń oraz wskazówek dotyczących bezpieczeństwa (patrz "2 Bezpieczeństwo").

11.1 Ogólne wskazówki dotyczące montażu

- i** Kabel zasilający dostarcza klient.
- i** Urządzenie nie może być montowane nad chłodziarkami, zmywarkami, piecami, piekarnikami oraz pralkami i suszarkami.
- i** Powierzchnie oparcia blatu oraz listwy przyściennne muszą być wykonane z materiału odpornego na działanie temperatury (do ok. 100 °C).
- i** Wycięcia w blacie należy uszczelnić przy pomocy odpowiednich środków przeciwko działaniu wilgoci, a także ewentualnie zaizolować ciepłynie.
- i** Zintegrowany wyciąg oparów nie może pracować z innymi płytami grzewczymi.
- i** W celu zagwarantowania długotrwałej wydajności oraz zapobiegania przegrzaniu, pod płytą grzewczą należy zapewnić odpowiednią wentylację.
- i** Jeżeli pod urządzeniem została zaplanowana osłona kabli (płyta pośrednia), nie może ona utrudniać wystarczającego dopływu powietrza.

11.1.1 Jednoczesna eksploatacja wyciągu oparów w wersji z odprowadzaniem powietrza na zewnątrz oraz paleniska z otwartą komorą spalania

Paleniska z otwartą komorą spalania (np. urządzenia grzewcze, ogrzewacze przepływowe, podgrzewacze do wody opalane gazem, olejem, drewnem lub węglem) pobierają powietrze do spalania z pomieszczenia, w którym są ustawione, i wyprowadzają spaliny przez instalację spalinową (np. komin) na zewnątrz. Przy zastosowaniu wyciągu oparów z odprowadzeniem na zewnątrz powietrze jest pobierane z pomieszczenia, w którym znajduje się płyta, oraz z sąsiednich pomieszczeń. Bez doprowadzenia z zewnątrz

odpowiedniej ilości powietrza powstałoby podciśnienie. Toksyczne gazy z kominu lub kanału wylotowego zostałyby zassane z powrotem do pomieszczeń mieszkalnych.

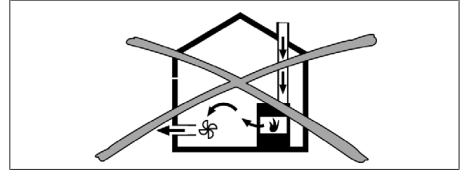

Rys. 11.1 Montaż instalacji z odprowadzeniem powietrza na zewnątrz – niedozwolony

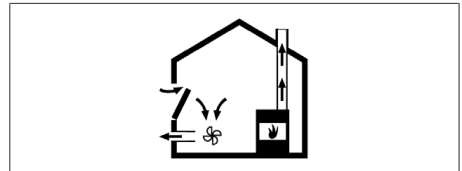

Rys. 11.2 Montaż instalacji z odprowadzeniem powietrza na zewnątrz – prawidłowy

- Przy jednoczesnej eksploatacji wyciągu oparów w pomieszczeniu, w którym znajduje się palenisko, należy upewnić się, że:
 - podciśnienie wynosi maksymalnie 4 Pa;
 - zastosowane jest urządzenie zabezpieczające (np. wyłącznik okienny, czujnik podciśnienia), gwarantujące wystarczający dopływ świeżego powietrza;
 - powietrze wychodzące nie zostało odprowadzone do kominu, w którym znajdują się gazy lub spaliny z innych paliw;
 - zamontowane urządzenie zostało sprawdzone i odebrane przez autoryzowanego fachowca (np. kominiarza).
- i** Jeśli wyciąg oparów jest używany wyłącznie w trybie pracy w obiegu zamkniętym, równoczesna praca z otwartym paleniskiem jest możliwa bez dodatkowych środków bezpieczeństwa.

11.2 Zakres dostawy

Zakres dostawy	Liczba
Płyta grzewcza ze zintegrowanym wycięciem oparów	1
Dysza wlotowa	1
Filtr tłuszczowy ze stali szlachetnej	1
Instrukcja obsługi i montażu	1
Zaciski montażowe	4
Taśma uszczelniająca	1
Zestaw podkładek wyrównujących	1
Torba z różnymi częściami drobnymi do montażu	1
Dodatkowy zakres dostawy PURU2 / PURU2R	
Filtr zapachów (filtr z węglem aktywnym)	1
Szablon do wycięcia ściany tylnej	1

Tab. 11.1 Zakres dostawy

Sprawdzenie zakresu dostawy

- ▶ Sprawdzić zakres dostawy pod względem kompletności i uszkodzeń.
- ▶ Bezzwłocznie poinformować Zespół serwisowy BORA, jeżeli elementy dostawy są brakujące lub uszkodzone.
- ▶ W żadnym wypadku nie wolno montować uszkodzonych części.
- ▶ Opakowanie należy usunąć we właściwy sposób (patrz "12 Wycofanie z użytkowania, demontaż i utylizacja").

11.3 Narzędzia i materiały pomocnicze

Do prawidłowego montażu urządzenia potrzebne są między innymi następujące narzędzia:

- Wyrzynarka lub piła ręczna
- Śrubokręt/klucz inbusowy (Torx) 20
- Czarna masa silikonowa (odporna termicznie)
- Szablon do wykonania wycięcia w tylnej ścianie (tylko w przypadku wersji z obiegiem zamkniętym)

11.4 Zalecenia dla montażu

11.4.1 Odstępy montażowe

- ▶ Należy zachować wymagane odstępy wokół wycięcia w blacie.

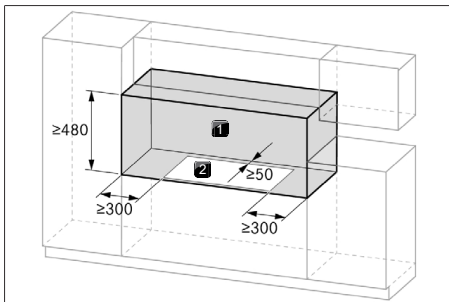

Rys. 11.3 Wymagane odstępy

[1] Wymagane odstępy [2] Wycięcie w blacie

11.4.2 Minimalne wymiary mebli

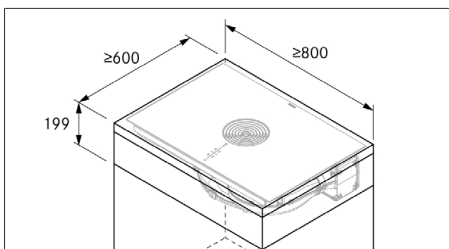

Rys. 11.4 Minimalne wymiary mebli

11.4.3 Wskazówki dotyczące mebli kuchennych

- W obszarze wycięcia w blacie należy usunąć ewentualne elementy poprzeczne znajdujące się w meblach.
- W przypadku cienkich blatów należy zadbać o wystarczająco sztywne podparcie korpusu.
- Szuflady lub półki szafki dolnej muszą dawać się wyjąć.
- W zależności od sytuacji montażowej konieczne może być skrócenie zespołów wsuwanych dolnej szafki.

Jeżeli planowana jest płyta pośrednia (zabezpieczająca kable), należy przestrzegać następujących zasad:

- Musi być ona wyjmowalna od dołu w przypadku potrzeby przeprowadzenia prac konserwacyjnych.

- Aby zapewnić wystarczającą wentylację płyty grzewczej, należy zachować minimalny odstęp 15 mm od dolnej krawędzi płyty.

11.5 Wycięcie w blacie

i BORA zaleca zachowanie minimalnego odstępu 50 mm między przednią krawędzią blatu a wycięciem w blacie.

- ▶ Przy wykonywaniu wycięcia blatu należy uwzględnić podane wymiary wycięcia.
- ▶ Należy prawidłowo uszczelnić przecięte powierzchnie blatu.
- ▶ Przestrzegać wskazówek producenta płyt, z których wykonuje się blat.

11.5.1 Wymiary wycięcia

Montaż z zachowaniem równej powierzchni

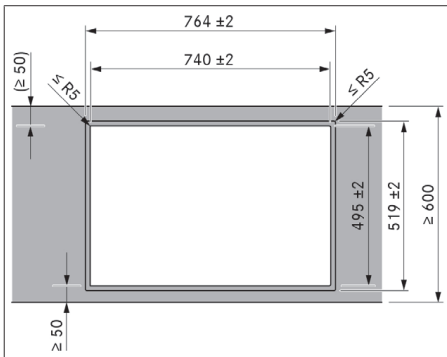

Rys. 11.5 Wymiary wycięcia dla montażu z zachowaniem równej powierzchni

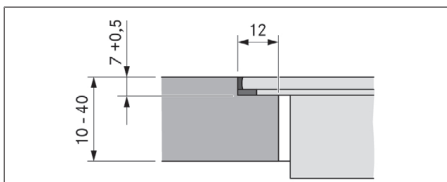

Rys. 11.6 Wielkość zakładki przy montażu z zachowaniem równej powierzchni

Montaż elementu z uskokiem

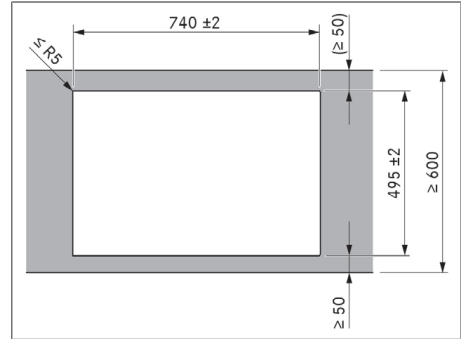

Rys. 11.7 Wymiary wycięcia dla montażu elementu z uskokiem

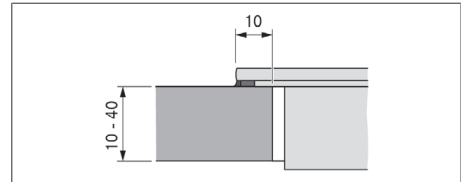

Rys. 11.8 Wymiary podparcia dla montażu elementu z uskokiem

11.6 Przygotowanie mebli kuchennych – wersja z odprowadzaniem powietrza na zewnątrz

- i** Przy wykonywaniu przewodu wywiewnego należy bezwzględnie przestrzegać krajowych i lokalnych ustaw i przepisów prawa.
- i** Konieczne jest zapewnienie doprowadzania wystarczającej ilości powietrza.
- i** Odprowadzane powietrze musi być kierowane na zewnątrz w odpowiednich kanałach odprowadzania powietrza.
- i** Minimalny przekrój kanałów odprowadzania powietrza musi wynosić 176 mm^2 , co odpowiada okrągłej rurze o średnicy 150 mm lub systemowi kanałów BORA Ecotube.
- i** Zasadniczo w połączeniu ze zintegrowanym wentylatorem możliwe jest wykonanie odcinków kanału o długości maks. 6 metrów z sześcioma

kolankami 90°, maks. 8 metrów z czterema kolankami 90° lub maks. 10 metrów z dwoma kolankami 90°.

- i** Brak kompatybilności z uniwersalnymi wentylatorami BORA.
- i** Informacje dotyczące projektowania instalacji kanałów odprowadzania powietrza można znaleźć w podstawie projektowania BORA.

11.6.1 Dostosowanie mebli kuchennych

- Tylna ściana dolnej szafki musi być dostosowana do kanału odprowadzania powietrza.
- Za ścianą korpusu należy przewidzieć 120 mm na kanał odprowadzania powietrza.
- Płyta pośrednia pod płytą grzewczą nie jest konieczna.

Dostosowywanie tylnej ścianki mebli

- ▶ Przed montażem na dolnej szafce należy sprawdzić wymagane wymiary zabudowy dla urządzenia i planowanego systemu kanałów.
- ▶ W razie potrzeby dostosować pozycję tylnej ściany zgodnie z wymaganymi wymiarami zabudowy.

11.6.2 Wymiary zabudowy

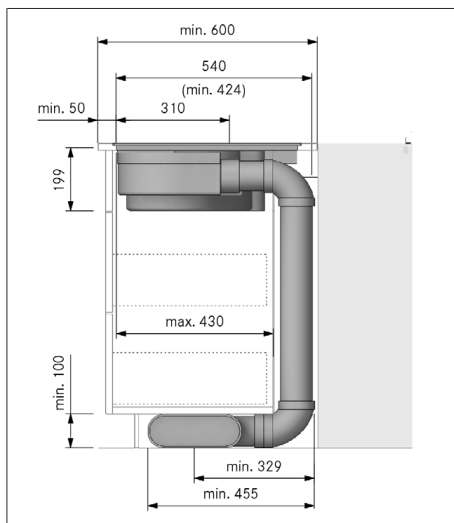

Rys. 11.9 Wymiary zabudowy w przypadku wersji z odprowadzaniem powietrza na zewnątrz, głębokość blatu 600 mm

11.7 Przygotowanie mebli kuchennych – wersja z obiegiem zamkniętym

11.7.1 Wyprowadzanie powietrza obiegowego z mebli kuchennych

W przypadku systemów pracujących w obiegu zamkniętym w meblach kuchennych musi znajdować się otwór na strumień zwrotny, aby możliwe było doprowadzanie oczyszczonego powietrza obiegowego z mebli kuchennych z powrotem do pomieszczenia. Otwór na strumień zwrotny można wytworzyć poprzez skróconą przesłonę cokołu. Można również zastosować podstawę lamelową o minimalnej odpowiedniej średnicy otworu.

- ▶ Skrócić osłony cokołowe na wysokość lub utworzyć odpowiednie otwory w cokołach.
- ▶ Przekrój otworu na strumień zwrotny musi wynosić co najmniej 500 cm² na jeden wyciąg oparów.

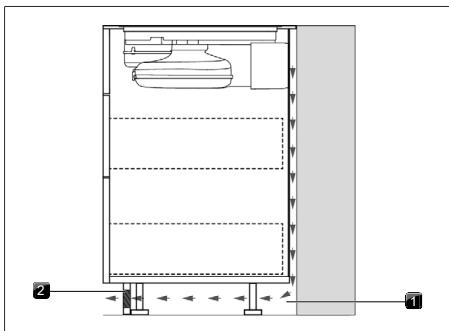

Rys. 11.10 Otwór na strumień zwrotny w obszarze cokołu

- [1] Otwór na strumień zwrotny w osłonie cokołu $\geq 500 \text{ cm}^2$
- [2] Przepływ zwrotny powietrza w obiegu zamkniętym

11.7.2 Warianty montażowe (A i B) urządzeń pracujących w obiegu zamkniętym

Dla urządzeń pracujących w obiegu zamkniętym możliwe są 2 warianty montażowe:

A: Szafka dolna z ciągłą ścianą tylną

Powietrze obiegowe prowadzone jest przez połączenie z tylną ścianą skrzynki filtra powietrza bezpośrednio za tylną ścianą korpusu. Przez otwór na strumień zwrotny powietrze obiegowe przedostaje się z powrotem do pomieszczenia.

Co oznacza to dla montażu:

- Płyta pośrednia pod płytą grzewczą nie jest konieczna.
- Należy przewidzieć wycięcie w tylnej ścianie korpusu.

B: Szafka dolna z płytą pośrednią pod płytą grzewczą

Powietrze obiegowe jest wdmuchiwane do wolnej przestrzeni pomiędzy blatem a płytą pośrednią (brak połączenia skrzynki filtra powietrza z tylną ścianą). Powietrze obiegowe przepływa za tylną ścianą korpusu i przez otwór na strumień zwrotny z powrotem do pomieszczenia.

Co oznacza to dla montażu:

- Płyta pośrednia pod płytą grzewczą jest konieczna.
- Nie jest konieczne wycięcie w tylnej ścianie korpusu.

11.7.3 Przygotowanie mebli kuchennych do wariantu montażowego A

- Jednostka podstawowa musi mieć ciągłą ścianę tylną, aby powietrze wsteczne nie było kierowane do przedniej przestrzeni korpusu.
- Należy przewidzieć wycięcie w tylnej ścianie.
- Dla otworu na strumień zwrotny między tylną ścianą korpusu a sąsiednim meblem lub ścianą pomieszczenia musi być zachowany minimalny odstęp wynoszący 25 mm.
- Płyta pośrednia pod płytą grzewczą nie jest konieczna.

Dostosowywanie tylnej ścianki mebli

- ▶ Dostosować tylną ścianę zgodnie z wymaganymi wymiarami zabudowy.
- ▶ W razie potrzeby przesunąć tylną ściankę.
- ▶ W razie potrzeby przedłużyć tylną ściankę, tak aby korpus był zamknięty z przodu.
- ▶ Wyrównać szablon na tylnej ścianie mebla w oparciu o oznaczenia i informacje.
- ▶ Zarysować wycięcie ściany tylnej.
- ▶ Wykonać wycięcie w ścianie tylnej.

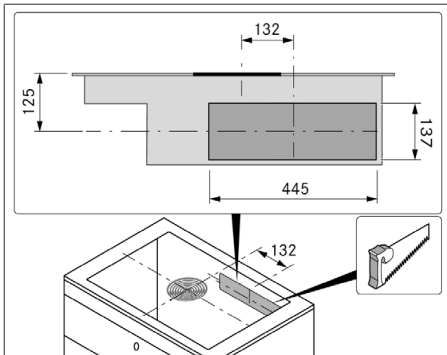

Rys. 11.11 Wycięcie ściany tylnej

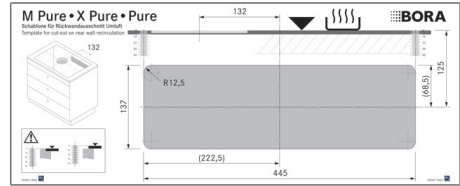

Rys. 11.12 Szablon do wycięcia ściany tylnej

- Podczas ustawiania szablonu należy uwzględnić, czy wykonywany jest montaż z zachowaniem równej powierzchni, czy też montaż z uskokiem. 125 mm od góry krawędzi płyty grzewczej do środka wycięcia.

11.7.4 Wymiary zabudowy przy wariantcie montażowym A

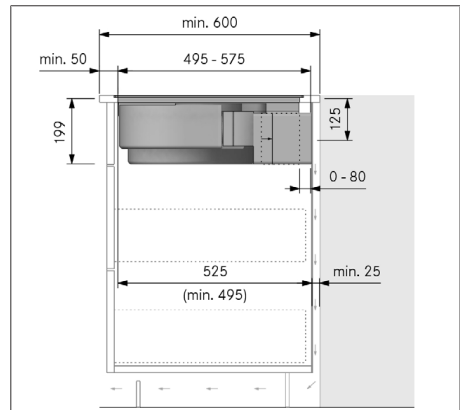

Rys. 11.13 Wymiary zabudowy przy pracy w obiegu zamkniętym, wariant montażowy A

11.7.5 Rozłożyć wysięgnik teleskopowy skrzynki filtra powietrza

Za pomocą wysięgnika teleskopowego tworzone jest połączenie kanału do tylnej ścianki korpusu. Dzięki temu możliwe jest elastyczne przekrycie odstępów wynoszącego maks. 80 mm pomiędzy płytą grzewczą a tylną ścianą korpusu. Od głębokości blatu 675 mm w wariantcie montażowym A wysięgnik teleskopowy musi być przedłużony artykułem PULBTA (+ maks. 105 mm).

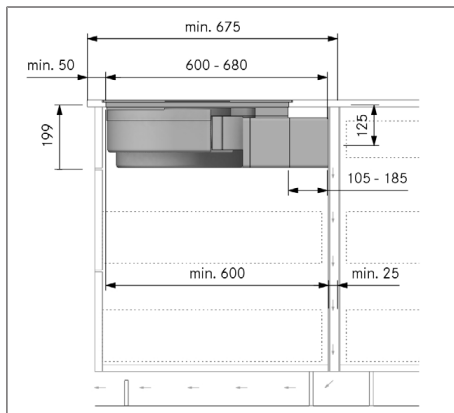

Rys. 11.14 Wymiary zabudowy przy pracy w obiegu zamkniętym – wariant montażowy A, głębokość blatu od 675 mm

- ▶ Zdjąć folię ochronną z taśmy klejącej na wysięgniku teleskopowym.
- ▶ Zamontować przedłużenie PULBTA na wysięgniku teleskopowym.
- ▶ Zdjąć folię ochronną z taśmy klejącej na przedłużeniu PULBTA.

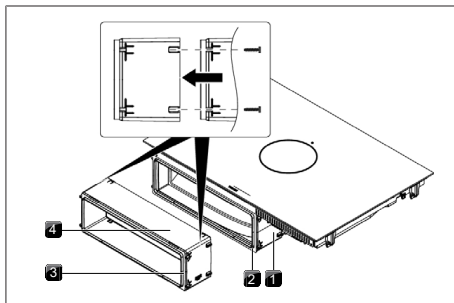

Rys. 11.15 Przedłużanie wysięgnika teleskopowego

- | | |
|---------------------------|-------------------------|
| [1] Wysięgnik teleskopowy | [2] Taśma klejąca |
| [3] Taśma klejąca | [4] Przedłużenie PULBTA |

11.7.6 Przygotowanie mebli kuchennych do wariantu montażowego B

- Pod płytą grzewczą należy przewidzieć płytę pośrednią.
- Tylna ściana korpusu musi ściśle przylegać do górnej części płyty pośredniej, aby powracające powietrze obiegowe nie było kierowane do przedniej przestrzeni korpusu.

- Dla otworu na strumień zwrotny między tylną ścianą korpusu a sąsiednim meblem lub ścianą pomieszczenia musi być zachowany minimalny odstęp wynoszący 25 mm.

Dostosowywanie tylnej ścianki mebli

- ▶ Dostosować tylną ścianę zgodnie z wymaganymi wymiarami zabudowy.
- ▶ W razie potrzeby przesunąć tylną ścianę.
- ▶ Dostosować wysokość tylnej ścianki do płyty pośredniej, tak aby przylegała ona ściśle.

11.7.7 Wymiary zabudowy przy wariacie montażowym B

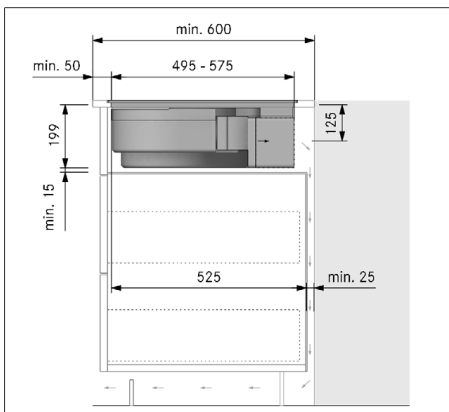

Rys. 11.16 Wymiary zabudowy przy pracy w obiegu zamkniętym – wariant montażowy B, głębokość blatu 600 mm

11.8 Przygotowanie urządzenia

Nałożyć taśmę uszczelniającą

- ▶ W przypadku montażu elementu z uskokiem przykleić załączoną taśmę uszczelniającą do dolnej strony płyty grzewczej po jej zewnętrznym obwodzie, nie pozostawiając żadnych szczelin.
- ▶ W przypadku montażu na równi z powierzchnią przykleić taśmę uszczelniającą do powierzchni przylegania w wycięciu w blacie, nawet jeśli płyta grzewcza jest uszczelniana silikonową masą uszczelniającą lub podobnym materiałem.

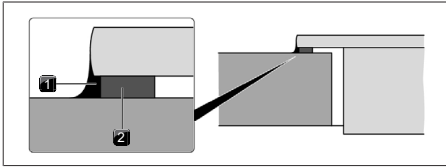

Rys. 11.17 Taśma uszczelniająca przy montażu elementu z uskokiem

- [1] Masa uszczelniająca silikonowa [2] Taśma uszczelniająca silikonowa

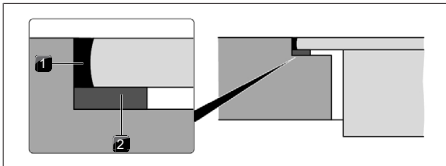

Rys. 11.18 Taśma uszczelniająca przy montażu z zachowaniem równej powierzchni

- [1] Masa uszczelniająca silikonowa [2] Taśma uszczelniająca silikonowa

Zakładanie zacisków montażowych

- ▶ Wsunąć po 2 zaciski montażowe do przewidzianych nakładek mocujących aż do oporu po każdej stronie płyty grzewczej.

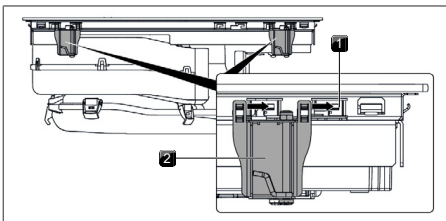

Rys. 11.19 Zakładanie zacisków montażowych

- [1] Nakładki mocujące [2] Zaciski montażowe

11.9 Montaż płyty grzewczej

11.9.1 Wkładanie płyty grzewczej

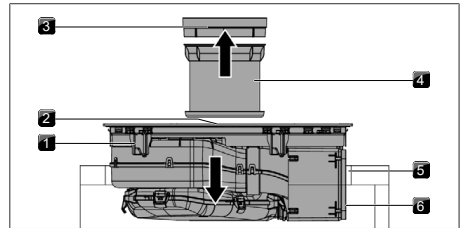

Rys. 11.20 Centralne ustawianie płyty grzewczej

- [1] Płyta grzewcza [2] Otwór wlotowy
 [3] Dysza wlotowa [4] Filtr tłuszczowy ze stali szlachetnej
 [5] Wycięcie w blacie [6] Taśma klejąca

- ▶ Przed włożeniem wyjąć dyszę wlotową i filtr tłuszczowy ze stali szlachetnej.
- ▶ Zdjąć folię ochronną z taśmy klejącej z przodu na wysięgniku teleskopowym.
- ▶ Użyć otworu wlotowego jako uchwytu podczas wkładania.
- ▶ Podnieść płytę grzewczą, umieszczając ją w wycięciu w blacie.
- ▶ Osadzić płytę grzewczą centralnie w wycięciu w blacie.
- ▶ Dokładnie wyrównać płytę grzewczą.

i W przypadku montażu elementu z uskokiem upewnić się, że taśma uszczelniająca płyty grzewczej spoczywa na blacie.

i W przypadku montażu z zachowaniem równej powierzchni upewnić się, że taśma uszczelniająca dobrze otacza płytę grzewczą.

Podkładki wyrównujące przy montażu z zachowaniem równej powierzchni (opcjonalnie)

Aby nie dochodziło do przesuwania, podkładki wyrównujące są samoprzylepne.

- ▶ Ewentualnie podłożyć podkładki wyrównujące.
- ▶ Podkładki wyrównujące umieścić obok paska taśmy uszczelniającej.

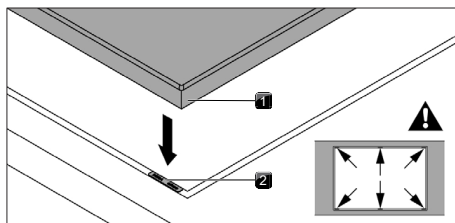

Rys. 11.21 Umieszczenie podkładek wyrównujących

[1] Płyta grzewcza [2] Podkładka wyrównująca

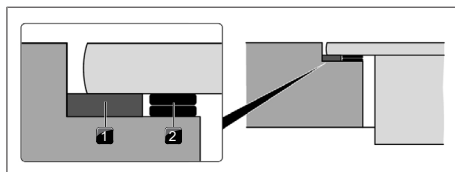

Rys. 11.22 Podkładki wyrównujące

[1] Taśma uszczelniająca [2] Podkładka wyrównująca

11.9.2 Mocowanie płyty grzewczej

- ▶ Zamocować płytę grzewczą wspornikiem kątowym zacisku montażowego na blacie.
- ▶ Moment dokręcający: maks. 2,2 Nm.

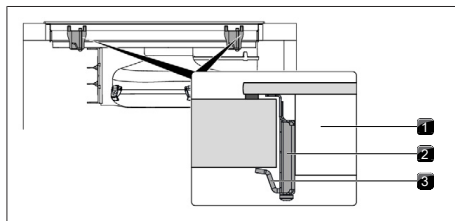

Rys. 11.23 Centralne mocowanie płyty grzewczej

[1] Płyta grzewcza [2] Zacisk montażowy
[3] Wspornik kątowy

11.9.3 Łączenie urządzenia z systemem kanałów

- i** System kanałów musi być zamontowany na urządzeniu bez naprężeń i obciążeń.
- i** Podczas zakładania uszczelki upewnić się, że są mocno ściśnięte i tworzą hermetyczne zamknięcie z odcinkiem kanału przyłączeniowego.

- ▶ Należy używać tylko części kanałów BORA Ecotube.
- ▶ Nie używać węży elastycznych (Flex) ani tkaninowych.

- ▶ Naciągnąć uszczelkę na otwór wydmuchujący urządzenia. W tym celu uszczelkę należy lekko rozciągnąć.
- ▶ Wsunąć przeznaczoną do połączenia część kanału ze złączką na otwór wydmuchujący z uszczelką.
- ▶ Uważać, aby uszczelka się nie przesunęła.

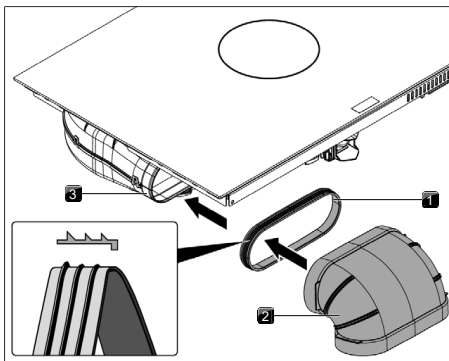

Rys. 11.24 Podłączenie do systemu kanałów

[1] Uszczelka [2] Część kanału
[3] Otwór wydmuchujący

11.9.4 Wykonywanie połączenia z tylną ścianą – w wariacie montażowym A

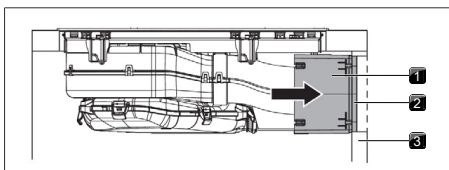

Rys. 11.25 Połączenie z tylną ścianą

[1] Wysięgnik teleskopowy [2] Taśma klejąca
[3] Tylna ściana korpusu

- ▶ Przesunąć wysięgnik teleskopowy blisko tylnej ściany korpusu.
- Za pomocą wysięgnika teleskopowego odstęp od tylnej ściany mebla może zostać elastycznie zmostkowany.
- ▶ Sprawdzić, czy wysięgnik teleskopowy jest dokładnie dopasowany i kończy się w równej linii z wycięciem w tylnej ścianie korpusu.
- ▶ Przycumować wysięgnik teleskopowy do tylnej części korpusu za pomocą taśmy klejącej.

11.9.5 Zakładanie filtra zapachów

- i** patrz rozdz. Czyszczenie i pielęgnacja, „Wymiana filtra z węglem aktywnym”

11.10 Podłączenie do prądu

- ▶ Przestrzegać wszystkich ostrzeżeń oraz wskazówek dotyczących bezpieczeństwa (patrz "2 Bezpieczeństwo").

- i** Montaż, instalacja i uruchomienie mogą być wykonywane wyłącznie z uwzględnieniem obowiązujących krajowych ustaw, przepisów i norm. Prace muszą być wykonywane przez wykwalifikowanych specjalistów, którzy znają dodatkowe przepisy lokalnego zakładu energetycznego i przestrzegają ich.

- i** Połączenia przez łączniki wtykowe (wtyczka Schuko) są niedopuszczalne.

- i** Przyłącze 1-fazowe: Urządzenie jest zgodne z wymaganiami normy IEC 6 1000-3-12.

- ▶ Przed podłączeniem wyłączyć wyłącznik główny / wyłącznik instalacyjny.
- ▶ Zabezpieczyć wyłącznik główny / wyłącznik instalacyjny przed nieuprawnionym włączeniem.
- ▶ Upewnić się, że nie ma napięcia.
- ▶ Podłączyć płytę grzewczą wyłącznie przez stałe połączenie do kabla sieciowego typu H 05 VV-F o odpowiednim przekroju minimalnym.

Przyłącze	Bezpiecznik	Minimalny przekrój
Przyłącze 3-fazowe	3 x 16 A	2,5 mm ²
Przyłącze 2-fazowe	2 x 16 A	2,5 mm ²
Przyłącze 1-fazowe	1 x 32 A	4 mm ²

Tab. 11.2 Bezpiecznik i minimalny przekrój

- ▶ Podłączyć kabel przyłączeniowy zgodnie z odpowiednim schematem połączeń do przyłącza sieciowego urządzenia.
- ▶ W przypadku połączenia 1- lub 2-fazowego połączyć odpowiednie styki mostkiem przyłączeniowym.
- ▶ Zaciśnąć kabel przyłączeniowy za pomocą zacisku odciążającego.
- ▶ Połączyć obudowę przyłącza sieciowego z pokrywą przyłącza sieciowego.
- ▶ Poprowadzić kabel zasilający wzdłuż uch mocujących za pomocą opasek kablowych.

- ▶ Uważać, aby kabel nie został ściśnięty lub uszkodzony, przy czym nie może on dotykać gorących powierzchni przeznaczonych do gotowania.
- ▶ Sprawdzić prawidłowość montażu.

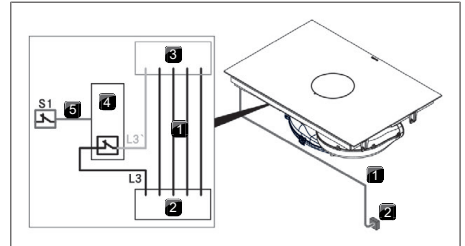

Rys. 11.26 Schemat podłączenia z zewnętrznym stykiem przełączającym

- [1] Przewód zasilający
- [2] Przyłącze sieciowe
- [3] Przyłącze sieciowe
- [4] Przekładnik przełączający urządzenia
- [5] Połączenie przełączające S1 i przekładnik przełączający
- [S1] Zewnętrzny styk przełączający

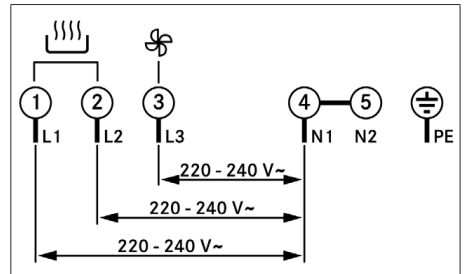

Rys. 11.27 Schemat podłączenia, przyłącze 3-fazowe

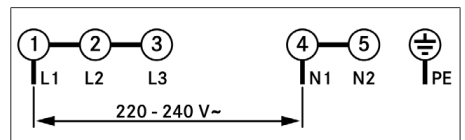

Rys. 11.28 Schemat podłączenia, przyłącze 1-fazowe

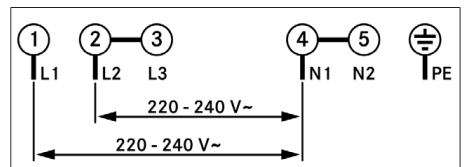

Rys. 11.29 Schemat podłączenia, przyłącze 2-fazowe

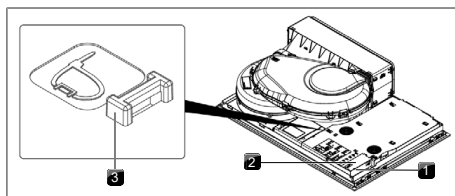

Rys. 11.30 Przyłącza elektryczne płyty grzewczej

- [1] Przyłącze sieciowe
- [2] Pokrywa przyłącza sieciowego
- [3] Ucha mocujące

11.11 Pierwsze uruchomienie

i Podczas pierwszego uruchomienia trzeba dokonać niektórych podstawowych ustawień (konfiguracja podstawowa) w menu dystrybutora i serwisu.

11.11.1 Menu dystrybutora i serwisu

- i** Menu dystrybutora i serwisu można wywołać do 2 minut po włączeniu zasilania urządzenia.
- i** System przejmuje i zapisuje ustawienia wprowadzone przy opuszczeniu danego punktu menu.
- i** Poniżej dostępne są objaśnienia dotyczące obsługi menu oraz opis najważniejszych punktów menu.

Przegląd menu dystrybutora i serwisu

Punkt menu/nazwa/zakres wyboru	Ustawienie fabryczne
B System wyciągowy (tryb pracy z odprowadzaniem powietrza na zewnątrz / tryb pracy w obiegu zamkniętym)	Tryb pracy w obiegu zamkniętym
C Zarządzanie mocą	3
D Tryb DEMO	Wył.

Tab. 11.3 Przegląd menu

Wywoływanie menu dystrybutora i serwisu

- ▶ Urządzenie podłączyć do zasilania.
- Wyświetlany jest ekran standardowy, a symbol wentylatora pulsuje przez 2 minuty.
- ▶ Długie naciśnięcie przycisku wentylatora .
- Wyświetlane są 4 punkty do wprowadzania danych □

- ▶ Przytrzymać wciśnięty symbol wentylatora i jednocześnie nacisnąć punkty do wprowadzania danych □ jeden po drugim w wyznaczonej kolejności.
- Zostanie wyświetlony punkt menu B.

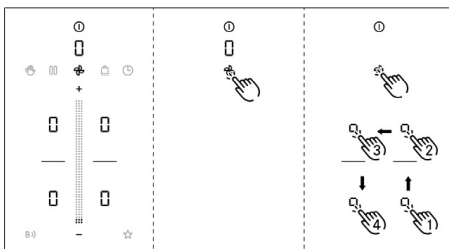

Rys. 11.31 Wywoływanie wyświetlenia menu dystrybutora i serwisu

11.11.2 Pozycja menu B: Konfiguracja systemu wyciągowego

Do wyboru są dwa tryby pracy:

- Tryb pracy 1: Tryb pracy w obiegu zamkniętym (ustawienie fabryczne)
- Tryb pracy 2: Tryb pracy z odprowadzeniem powietrza na zewnątrz
- ▶ Wybrać odpowiedni tryb pracy.
- ▶ Potwierdzić i zapisać ustawienie, przechodząc do następnego punktu menu (dotknąć wyświetlacza wielofunkcyjnego / wskazania).

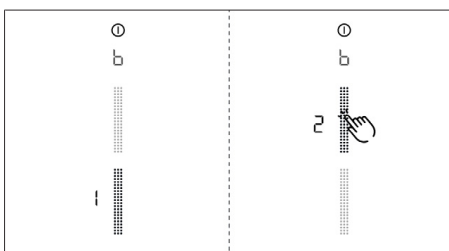

Rys. 11.32 Wyświetlenie punktu menu B: Konfiguracja systemu wyciągowego

11.11.3 Punkt menu C: Zarządzanie mocą

Całkowitą moc jednostki można zmniejszyć, jeśli wymagana moc elektryczna nie jest dostępna w instalacji.

Do wyboru są trzy ustawienia zarządzania mocą:

Ustawienia zarządzania mocą	Przyłącze	Maks. pobór mocy	Bezpiecznik mocy
C3	3-fazowe	7360 W	3 x 16 A
C3	2-fazowe	7360 W	2 x 16 A
C3	1-fazowe	7360 W	1 x 32 A
C2	1-fazowe	4400 W	1 x 20 A
C1	1-fazowe	3600 W	1 x 16 A

Tab. 11.4 Zarządzanie mocą

- ▶ Wybrać odpowiednie ustawienie.
- ▶ Potwierdzić i zapisać ustawienie, przechodząc do następnego punktu menu (dotknąć wyświetlacza wielofunkcyjnego / wskazania □).

i Ograniczenia mocy pól grzewczych automatycznie wykonywane przez urządzenie są dostosowywane do ustawionej mocy całkowitej.

i Minimalnego przekroju przewodu zasilającego nie wolno zmniejszać pomimo ograniczeń mocy (patrz tabela „Bezpiecznik i minimalny przekrój”).

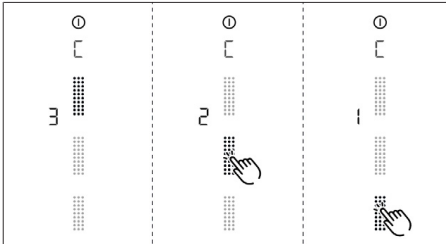

Rys. 11.33 Wyświetlenie punktu menu C: Zarządzanie mocą

11.11.4 Punkt menu D: Tryb DEMO

Urządzenie można przełączyć w tryb demonstracyjny, w którym dostępne są wszystkie funkcje obsługi, ale funkcja grzania płyt grzewczych jest wyłączona.

- ▶ Dotknąć górnego obszaru suwaka.
- Symbol trybu DEMO □ wyświetlany jest na wszystkich polach grzewczych przez jedną sekundę.
- Zostanie wyświetlony symbol □□.
- ▶ Potwierdzić i zapisać ustawienie, przechodząc do następnego punktu menu (dotknąć wyświetlacza wielofunkcyjnego / wskazania □).

i W trybie demonstracyjnym rozpoznawanie naczynia zostaje wyłączone.

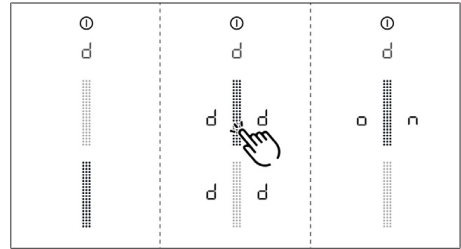

Rys. 11.34 Wyświetlenie punktu menu D: Tryb DEMO

Kończenie menu dystrybutora i serwisu

Nastąpiło przejście przez wszystkie punkty menu konfiguracji podstawowej:

- ▶ Długie naciśnięcie wyświetlacza wielofunkcyjnego.

11.11.5 Kontrola działania

- ▶ Poddać wszystkie urządzenia dokładnej kontroli działania.
- ▶ W razie pojawienia się komunikatów o błędach przeczytać rozdział Usuwanie zakłóceń.

11.12 Uszczelnianie urządzenia

- ▶ Po zakończeniu czynności montażowych urządzenie uszczelnic przy użyciu czarnej, odpornej termicznie, silikonowej masy uszczelniającej.
- ▶ Zwrócić uwagę, aby masa silikonowa nie dostała się pod urządzenie.

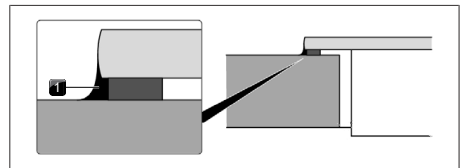

Rys. 11.35 Masa silikonowa przy montażu elementu z uskokiem

- [1] Masa uszczelniająca silikonowa

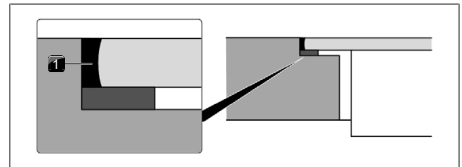

Rys. 11.36 Masa silikonowa przy montażu z zachowaniem równej powierzchni

- [1] Masa uszczelniająca silikonowa

11.13 Przekazanie użytkownikowi

Po zakończeniu montażu należy:

- ▶ Wyjaśnić użytkownikowi najważniejsze funkcje.
- ▶ Poinformować użytkownika o wszystkich istotnych dla bezpieczeństwa aspektach obsługi i użytkowania.
- ▶ Przekazać użytkownikowi do bezpiecznego przechowania wyposażenie dodatkowe oraz instrukcję montażu i obsługi.

12 Wycofanie z użytkowania, demontaż i utylizacja

- ▶ Przestrzegać wszystkich ostrzeżeń oraz wskazówek dotyczących bezpieczeństwa (patrz "2 Bezpieczeństwo").
- ▶ Uwzględnić dołączone dokumenty i instrukcje.

12.1 Wycofanie z użytkowania

Wycofanie z użytkowania rozumiane jest jako finalne wyłączenie z eksploatacji oraz demontaż. Po wycofaniu z użytkowania urządzenie może zostać zamontowane w innej zabudowie, odsprzedane prywatnie lub zutylizowane.

- i** Odłączenie przyłączy zasilania może być przeprowadzone wyłącznie przez wykwalifikowanych specjalistów.

- ▶ W celu wycofania z użytkowania wyłączyć urządzenie (patrz instrukcja obsługi)
- ▶ Odłączyć urządzenie od zasilania.

12.2 Demontaż

Aby można było rozpocząć demontaż, urządzenie musi być dostępne i odłączone od zasilania.

- ▶ Poluzować mocowanie urządzenia.
- ▶ Usunąć uszczelki silikonowe.
- ▶ Wyjąć urządzenie do góry z blatu roboczego.
- ▶ Usunąć pozostałe akcesoria.
- ▶ Zutylizować stare urządzenie i zanieczyszczone akcesoria w sposób opisany w sekcji „Utylizacja w sposób przyjazny dla środowiska”.

12.3 Utylizacja w sposób przyjazny dla środowiska

12.3.1 Utylizacja opakowania transportowego

- i** Opakowanie chroni urządzenie przed szkodami transportowymi. Materiały opakowaniowe zostały wybrane z uwzględnieniem przyjazności dla środowiska i możliwości utylizacji, dzięki czemu nadają się do recyklingu.

Ponowne wprowadzenie opakowań do obiegu materiałów oszczędza surowce i zmniejsza ilość odpadów. Materiały opakowaniowe można przekazać sprzedawcy.

- ▶ Przekazać materiały opakowaniowe sprzedawcy lub
- ▶ Zutylizować materiały opakowaniowe z uwzględnieniem lokalnych przepisów.

12.3.2 Utylizacja wyposażenia dodatkowego

Niepotrzebne lub zużyte elementy wyposażenia dodatkowego (filtr z węglem aktywnym itd.) należy utylizować w prawidłowy sposób z uwzględnieniem przepisów regionalnych.

12.3.3 Utylizacja zużytego urządzenia



Urządzenia elektryczne oznaczone tym znakiem nie mogą być utylizowane z odpadami komunalnymi po zakończeniu eksploatacji. Muszą zostać oddane do punktu zbiórki odpadów elektrycznych i elektronicznych w celu poddania recyklingowi. Informacje na ten temat można uzyskać od władz miejskich lub gminnych.

W zużytych urządzeniach elektrycznych i elektronicznych znajduje się wiele nadal wartościowych materiałów. Urządzenia te zawierają też jednak szkodliwe substancje, które są niezbędne dla jego działania i bezpieczeństwa. W przypadku przedostania się do odpadów komunalnych lub nieprawidłowego obchodzenia się, substancje te mogą stanowić zagrożenie dla zdrowia ludzkiego oraz dla środowiska.

- ▶ Pod żadnym pozorem nie utylizować zużytego urządzenia z odpadami komunalnymi.
- ▶ Oddać urządzenie do lokalnego punktu zajmującego się odbiorem i recyklingiem komponentów elektrycznych i elektronicznych oraz innych materiałów.

13 Gwarancja, serwis techniczny, części zamienne, wyposażenie dodatkowe

- Przestrzegaj wszystkich ostrzeżeń oraz wskazówek dotyczących bezpieczeństwa (patrz "2 Bezpieczeństwo").

13.1 Gwarancja producenta BORA

BORA udziela klientowi końcowemu gwarancji producenta na swoje produkty na okres 2 lat. Niniejsza gwarancja istnieje dla klienta końcowego dodatkowo do ustawowych roszczeń gwarancyjnych wobec sprzedawcy naszych produktów.

Gwarancja producenta obowiązuje dla wymienionych tutaj produktów BORA, które zostały nabyte u autoryzowanych dystrybutorów marki BORA lub od wykwalifikowanych sprzedawców produktów BORA i są instalowane na terenie krajów Unii Europejskiej (z wyjątkiem terytoriów zamorskich), Szwajcarii, Liechtensteinu, Ukrainy, Rosji, Norwegii, Serbii, Izraela, Wielkiej Brytanii, Islandii, Indii, Australii i Nowej Zelandii, z wyjątkiem produktów określanych przez firmę BORA jako artykuły uniwersalne lub akcesoria:

- Płyty grzewcze
- Systemy wyciągów oparów
- Wentylatory

Wraz z przekazaniem produktu BORA klientowi końcowemu gwarancja producenta staje się ważna i obowiązuje przez okres 2 lat. Dokonując rejestracji w witrynie bora.com/registration, można wydłużyć gwarancję producenta do 3 lat.

Gwarancja producenta zakłada, że przeprowadzony został profesjonalny montaż (zgodny z aktualną podstawą projektowania BORA i instrukcją obsługi obowiązującą w momencie montażu) produktów BORA przez autoryzowanego dealera BORA. Podczas użytkowania klient końcowy musi przestrzegać wytycznych i wskazówek zawartych w instrukcji obsługi. W przypadku roszczeń z tytułu gwarancji wadę należy zgłosić bezpośrednio do firmy BORA i przedstawić potwierdzenie zakupu. Alternatywnie można dostarczyć dowód zakupu, rejestrując się na stronie internetowej bora.com/registration.

BORA gwarantuje, że wszystkie produkty BORA są wolne od wad materiałowych i produkcyjnych. Błąd musiał już istnieć w momencie przekazania produktu

klientowi końcowemu. Zgłoszenie roszczenia z tytułu gwarancji nie powoduje przerwania okresu jej obowiązywania ani też naliczania go od początku. BORA usunie wadę produktów BORA wedle własnego uznania, dokonując naprawy lub wymiany. Wszelkie koszty usunięcia wad objętych gwarancją producenta ponosi BORA.

W szczególności nie są objęte gwarancją producenta BORA:

- produkty BORA, które nie zostały nabyte od autoryzowanych dealerów BORA lub sprzedawców przeszkolonych przez BORA
- uszkodzenia wynikające z nieprzestrzegania instrukcji obsługi (dotyczy to także pielęgnacji i czyszczenia produktu). Stanowią one niewłaściwe użytkowanie.
- uszkodzenia spowodowane normalnym zużyciem, np. ślady zużycia na płycie grzewczej
- uszkodzenia spowodowane wpływami zewnętrznymi (np. uszkodzenia podczas transportu, pojawienie się skroplonej wody, kataklizmy, takie jak uderzenie pioruna)
- uszkodzenia spowodowane przez naprawy lub próby napraw, które nie zostały przeprowadzone przez firmę BORA lub osoby autoryzowane przez BORA do ich przeprowadzania
- uszkodzenie szkła ceramicznego
- uszkodzenia spowodowane wahaniami napięcia elektrycznego
- szkody następcze lub roszczenia odszkodowawcze wykraczające poza wadę
- uszkodzenia części z tworzyw sztucznych

Ustawowe prawa, w szczególności ustawowe roszczenia z tytułu wad lub odpowiedzialności za produkt, nie są ograniczone przez gwarancję i mogą zostać wykorzystane bez ponoszenia kosztów.

Jeśli wada nie jest objęta gwarancją producenta, można skorzystać z Serwisu Technicznego BORA.

BORA nie pokrywa związanych z tym kosztów.

Dla niniejszych warunków gwarancji obowiązują przepisy prawa Republiki Federalnej Niemiec.

Kontakt z nami:

BORA Vertriebs GmbH & Co KG, Innstraße 1, 6342 Niederndorf, Austria

- Telefon: 00800 7890 0987
od poniedziałku do czwartku, w godzinach od 08:00 do 18:00 oraz w piątek od godziny 08:00 do 17:00
- e-mail: support@bora.com

13.1.1 Przedłużenie gwarancji

Dokonując rejestracji na stronie www.bora.com/registration, można przedłużyć okres gwarancji.

13.2 Serwis

Serwis BORA:

patrz tylna strona niniejszej instrukcji



- ▶ W przypadku usterek, których nie można usunąć we własnym zakresie, należy skontaktować się z przedstawicielem handlowym BORA lub powiadomić Zespół serwisowy BORA.

Zespół serwisowy BORA wymaga podania oznaczenia typu i numeru fabrycznego urządzenia (numer FD). Oba oznaczenia znajdują się na tabliczce znamionowej na formularzu reklamacyjnym oraz na spodzie urządzenia.

13.3 Części zamienne

- ▶ Podczas napraw używać wyłącznie oryginalnych części zamiennych.
- ▶ Naprawy mogą być wykonywane wyłącznie przez serwis BORA.

i Części zamienne dostępne są u przedstawiciela handlowego firmy BORA oraz na internetowej stronie serwisowej BORA pod adresem www.bora.com/service lub przez podanie odpowiedniego numeru serwisowego.

13.4 Wyposażenie dodatkowe

Wyposażenie dodatkowe	PURA2/ PURA2R	PURU2/ PURU2R
GFES – filtr zapachów eSwap		✓
GFESP – filtr zapachów eSwap Plus		✓
PUEF – Pure filtr tłuszczowy ze stali szlachetnej	✓	✓
PUED2 – Pure dysza wlotowa do 2. generacji urządzeń kompaktowych, czarna	✓	✓
PUXED2 – dysza wlotowa X Pure do X Pure i X Pure Rough	✓	✓
USL515 – listwy boczne do płyty grzewczej o głębokości 515 mm	✓	✓
USL515AB – listwy boczne do płyty grzewczej o głębokości 515 mm All Black	✓	✓
KFR760AB – ramy płyty grzewczej do szerokości 760 mm	✓	✓
UGS – skrobak do ceramiki	✓	✓

Wyposażenie dodatkowe	PURA2/ PURA2R	PURU2/ PURU2R
UFKS – wyłącznik okienny	✓	
PULB – Pure skrzynka filtra powietrza (w przypadku PURA2/PURA2R tylko przy przebudowie z wersji z odprowadzaniem powietrza na zewnątrz na wersję z obiegiem zamkniętym)	✓	✓
PULBTA – Pure skrzynka filtra powietrza, wysięgnik teleskopowy (w przypadku PURA2/PURA2R tylko przy przebudowie z wersji z odprowadzaniem powietrza na zewnątrz na wersję z obiegiem zamkniętym)	✓	✓

Tab. 13.1 Wyposażenie dodatkowe Pure

14 Arkusze danych produktu

14.1 Arkusz danych produktu PURA2/PURA2R – wyciąg oparów

Informacje o produkcie zgodnie z rozporządzeniem delegowanym (UE) nr 65/2014 oraz rozporządzeniem (UE) nr 66/2014.

Producent	BORA		
Identyfikator modelu	PURA2 PURA2R		
	Symbol	Wartość	Jednostka
Zużycie energii			
Roczne zużycie energii	AEC _{hood}	32,7	kWh/a
Klasa efektywności energetycznej	-	A+	-
Indeks energooszczędności	EEI _{hood}	42,5	-
Objętość tłoczenia			
Wydajność przepływu dynamicznego	FDE _{hood}	33,3	-
Klasa wydajności przepływu dynamicznego	-	A	-
Natężenie przepływu powietrza przy minimalnej prędkości w trybie normalnym	-	181	m ³ /h
Natężenie przepływu powietrza przy maksymalnej prędkości w trybie normalnym	-	543	m ³ /h
Natężenie przepływu powietrza w trybie pracy intensywnym lub szybkim (stopień POWER)	-	591	m ³ /h
Maksymalne natężenie przepływu powietrza	Q _{max}	607,5	m ³ /h
Zmierzone natężenie przepływu powietrza w optymalnym punkcie pracy	Q _{BEP}	305,5	m ³ /h
Zmierzone ciśnienie powietrza w optymalnym punkcie pracy	P _{BEP}	440	Pa
Zmierzona wartość poboru mocy w optymalnym punkcie pracy	W _{BEP}	112,1	W
Współczynnik upływu czasu	f	0,8	-
Oświetlenie			
Wydajność oświetlenia	LE _{hood}	*	lx/W
Klasa efektywności elektrycznej oświetlenia	-	*	-
Moc znamionowa systemu oświetlenia	W _L	*	W
Średnie natężenie oświetlenia systemu oświetlenia na powierzchni płyty grzejnej	E _{middle}	*	lx
Separacja tłuszczu			
Wskaźnik wydajności separacji tłuszczu	GFE _{hood}	98,1	%
Klasa wydajności separacji tłuszczu	-	A	-
Emisja hałasu			
Poziom mocy akustycznej przy minimalnej dostępnej prędkości w trybie normalnym	L _{WA}	41	dB re 1 pW
Poziom mocy akustycznej przy maksymalnej dostępnej prędkości w trybie normalnym	L _{WA}	67	dB re 1 pW
Poziom mocy akustycznej w trybie pracy intensywnym lub szybkim (stopień POWER)	L _{WA}	69	dB re 1 pW
Poziom ciśnienia akustycznego przy minimalnej dostępnej prędkości w trybie normalnym**	L _{pA}	29	dB re 20 µPa

Producent		BORA	
Identyfikator modelu		PURA2 PURA2R	
Poziom ciśnienia akustycznego przy maksymalnej dostępnej prędkości w trybie normalnym**	L_{pA}	54	dB re 20 μ Pa
Poziom ciśnienia akustycznego w trybie pracy intensywnym lub szybkim (stopień POWER)**	L_{pA}	56	dB re 20 μ Pa
Pobór mocy			
Pobór mocy w stanie wyl.	P_o	*	W
Zużycie energii w trybie czuwania	P_s	0,19	W

Tab. 14.1 Arkusz danych produktu

* Nie dotyczy tego produktu.

** Podanie opcjonalne

14.2 Arkusz danych produktu Pure – płyta grzewcza

Dane produktu wg rozporządzenia UE 66/2014.

Producent		BORA		
Identyfikator modelu		PURA2 PURA2R PURU2 PURU2R		
Rodzaj płyty kuchennej		Ceramiczna płyta grzewcza		
Liczba pól/powierzchni grzewczych		4		
Technika grzewcza		Pola indukcyjne		
		Symbol	Wartość	Jednostka
Wielkość powierzchni użytkowej				
Pole grzewcze, przód po lewej		\emptyset	21,0	cm
Pole grzewcze, przód po prawej		\emptyset	21,0	cm
Pole grzewcze, tył po lewej		\emptyset	17,5	cm
Pole grzewcze, tył po prawej		\emptyset	17,5	cm
Zużycie energii				
Pole grzewcze, przód po lewej	$EC_{\text{electric cooking}}$		187,5	Wh/kg
Pole grzewcze, przód po prawej	$EC_{\text{electric cooking}}$		182,7	Wh/kg
Pole grzewcze, tył po lewej	$EC_{\text{electric cooking}}$		178,6	Wh/kg
Pole grzewcze, tył po prawej	$EC_{\text{electric cooking}}$		181,9	Wh/kg
Zużycie energii na płytę kuchenną	$EC_{\text{electric hob}}$		182,7	Wh/kg

Tab. 14.2 Arkusz danych produktu Pure

D

BORA Lüftungstechnik GmbH

Rosenheimer Str. 33
83064 Raubling
Deutschland
T +49 (0) 8035 / 9840-0
F +49 (0) 8035 / 9840-300
support@bora.com
bora.com

A

BORA Vertriebs GmbH & Co KG

Innstraße 1
6342 Niederndorf
Österreich
T +43 (0) 5373 / 62250-0
F +43 (0) 5373 / 62250-90
support@bora.com
bora.com

INT

BORA Holding GmbH

Innstraße 1
6342 Niederndorf
Austria
T +43 (0) 5373 / 62250-0
F +43 (0) 5373 / 62250-90
support@bora.com
bora.com

AU NZ

BORA APAC Pty Ltd

100 Victoria Road
Drummoyne NSW 2047
Australia
T +61 2 9719 2350
F +61 2 8076 3514
info@boraapac.com.au
bora-australia.com.au

